

# AIPHONE

## SYSTÈME GT

Poste d'entrée (type modulaire)

Poste d'entrée (type monobloc)

Poste gardien

### MANUEL D'UTILISATION

Poste d'entrée  
(type modulaire)

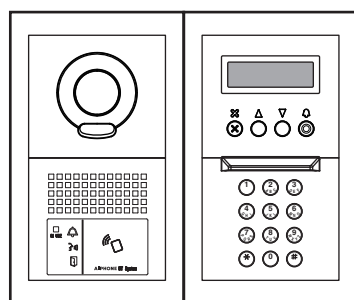

Poste d'entrée  
(type monobloc)

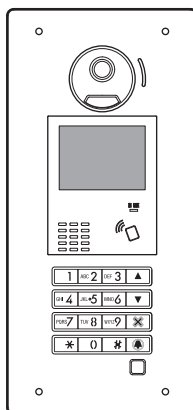



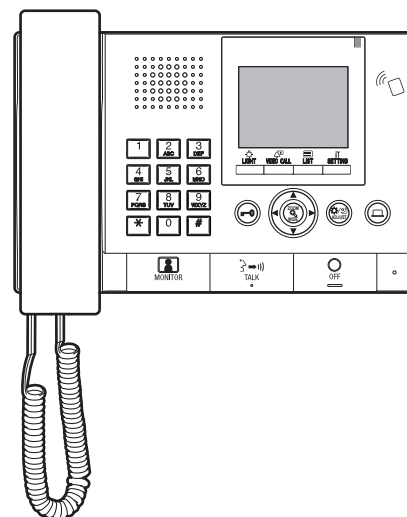

Poste gardien



Nous vous remercions d'avoir sélectionné Aiphone pour vos besoins en matière de communication. Veuillez lire attentivement ce manuel avant l'installation et le conserver dans un endroit sûr pour toute consultation ultérieure.







Veuillez noter que les images et les illustrations présentes dans ce manuel peuvent ne pas correspondre tout à fait au produit lui-même.

# PRÉCAUTIONS

-  **Interdit**       **Ne pas démonter l'unité**       **Maintenir l'unité à l'écart de l'eau**       **S'assurer de suivre les instructions**







## **AVERTISSEMENT**

**(Le non-respect de cet avertissement risque d'entraîner des blessures graves, voire mortelles.)**

-  1. Ne pas démonter ni modifier l'unité. Vous risqueriez de provoquer un incendie ou une décharge électrique.
-  2. Ne pas insérer d'objet métallique ni de matériaux inflammables dans les ouvertures de l'appareil. Cela risque de provoquer un incendie, une décharge électrique ou des dégâts à l'unité.
-  3. Maintenir l'unité à l'écart de l'eau ou de tout autre liquide. Vous risqueriez de provoquer un incendie ou une décharge électrique.
-  4. Pendant un orage, ne pas toucher l'unité. Vous risqueriez de provoquer une décharge électrique.
-  5. S'il y a de la fumée, un bruit anormal ou une odeur inhabituelle, ou si vous faites tomber ou si vous endommagez l'unité, mettez immédiatement le disjoncteur du système hors tension. Vous risqueriez de provoquer un incendie ou une décharge électrique.
-  6. Ne pas utiliser d'alimentation ayant une tension autre que celle spécifiée. Vous risqueriez de provoquer un incendie ou une décharge électrique.
-  7. N'utilisez pas l'appareil dans les emplacements ou sous les conditions suivantes. Dans le cas contraire, cela peut entraîner des bruits ou des dysfonctionnements.
  - Dans les lieux où l'utilisation de l'appareil est interdite, comme par exemple dans un hôpital
  - Près d'un équipement médical électrique (p. ex., salles d'opération, USI ou cardiologie)
  - Près d'équipements à commande automatique tels que des portes automatiques ou des dispositifs d'alarme incendie
  - Dans une zone se situant dans un rayon de 15 cm d'un stimulateur cardiaque

## **ATTENTION**

**(Le non-respect de cet avertissement risque d'entraîner des blessures ou des dégâts matériels.)**

-  1. Ne pas placer d'objets sur l'unité ni couvrir celle-ci avec un chiffon, etc. Vous risqueriez de provoquer un incendie ou un dysfonctionnement de l'unité.
-  2. Ne pas appliquer de pression trop forte sur l'écran. S'il se casse, vous risquez de provoquer des blessures.
-  3. Si l'écran LCD est perforé, ne pas toucher les cristaux liquides situés à l'intérieur. Ceux-ci pourraient provoquer une inflammation. En cas de contact, rincer abondamment la zone touchée avec de l'eau et consulter un médecin.
-  4. Veiller à exécuter un test d'appel avec le combiné raccroché. Si vous appuyez sur le support commutateur avec le combiné à l'oreille, un appel soudain ou autre pourrait arriver et endommager votre oreille.
-  5. Ne pas placer le haut-parleur à proximité de l'oreille lors de l'utilisation. Un bruit fort inattendu pourrait causer des dommages auditifs.
-  6. Lorsque vous nettoyez le mur avec un pistolet laveur à haute pression, faites attention à ne pas viser le poste d'entrée. Dans le cas contraire, cela peut provoquer un incendie ou une électrocution.

## **Précautions générales**

- Tenir l'unité éloignée à plus de 1 m des postes de radio et des téléviseurs.
- Tenez l'appareil éloigné de plus de 20 cm de tout autre équipement radio, comme par exemple un contrôleur de chauffage au sol, un routeur sans fil ou un téléphone sans fil, etc. Cela peut causer un bruit indésirable ou une déformation de la vidéo.
- Parler à moins de 30 cm de cette unité. Si vous êtes trop loin, il peut être difficile d'entendre le son.
- Lors de l'installation et l'utilisation de cette unité, protéger la vie privée du sujet, les droits de portrait, etc. sous votre propre responsabilité.
- En ce qui concerne les dispositifs d'autres fabricants (tels que les capteurs, les détecteurs, les ouvertures de la porte) utilisés avec ce système, se conformer aux spécifications et aux conditions de garantie des fabricants ou des distributeurs.

- Éviter d'utiliser cette unité dans des endroits exposés à la lumière directe du soleil. S'il est impossible de faire autrement, bloquer la lumière pendant l'utilisation.
- Lorsqu'une prothèse auditive est placée en mode T à proximité de l'unité, il se peut que le système d'interphone soit affecté par des interférences de fréquence radio, etc., en fonction de l'environnement d'installation.
- Veillez vous faire adresser et conserver toutes les données de configuration de la part du fournisseur. Si vous perdez les données de configuration, il est possible que dans certain cas, les appels de service après-vente et de maintenance entraînent des frais supplémentaires de configuration.
- La zone surveillée par le capteur doit être exempte d'obstacles tels que des plantes décoratives.

## **Avis**

- Nous ne pouvons en aucune façon être tenus pour responsables de dommages ou de pertes résultants du contenu ou des caractéristiques de ce produit.
- Nous ne pouvons en aucune façon être tenus pour responsables de dommages consécutifs à l'incapacité de communiquer suite à des dysfonctionnements, des problèmes ou des erreurs opérationnelles de ce produit.
- L'unité ne fonctionne pas en cas de panne de courant.
- Ce système n'est pas destiné au soutien vital ni à la prévention du crime. Il s'agit simplement d'un moyen complémentaire de transport de l'information. Aiphone ne peut en aucune façon être tenu responsable de la perte de la vie ou de la propriété lors de l'utilisation du système.
- Dans les zones situées à proximité d'antennes émettrices, ce système risque d'être perturbé par l'interférence d'ondes radio.
- Veillez noter que l'écran LCD, bien qu'il soit fabriqué avec des techniques de très haute précision, aura inévitablement une toute petite partie des éléments de son image qui s'allumeront constamment ou ne s'allumeront jamais. Ceci n'est pas considéré comme un dysfonctionnement de l'unité.
- L'unité peut chauffer légèrement, mais cela ne constitue pas un dysfonctionnement.
- Lors de la communication, si vous parlez avant que l'autre personne ait fini de parler, votre voix risque de ne pas être perçue clairement. La conversation se fera correctement si vous parlez lorsque l'autre personne a fini de parler.
- Ce poste d'entrée est conçu pour être fixé uniquement à un mur. Il ne peut pas être utilisé sur un bureau.
- Les fonctions et les services disponibles sont limités selon les spécifications du système installé.
- Si vous parlez sur un ton fixe, la fonction de coupure du bruit peut estimer qu'il s'agit d'un bruit et couper la transmission, mais cela ne constitue pas un dysfonctionnement.
- L'utilisation d'un téléphone portable ou d'un émetteur-récepteur radio professionnel tel qu'un talkie-walkie à proximité du système peut provoquer un dysfonctionnement.
- Un éclairage aux couleurs chaudes orienté sur la caméra peut modifier la teinte de l'image sur l'écran.
- Le contour des images vidéo affichées peut être différent de celui de la (des) personne(s) réelle(s) ou de l'arrière-plan, mais cela ne constitue pas un dysfonctionnement.
- Lorsque l'écran de l'unité est éclairé par une forte lumière, l'image apparaît blanche ou sous forme de silhouette, mais cela ne constitue pas un dysfonctionnement.
- Lorsque la température extérieure descend brusquement après une averse ou autre, une légère buée peut se former à l'intérieur de la caméra, rendant ainsi les images floues, mais cela ne constitue pas un dysfonctionnement. Le fonctionnement revient à la normale lorsque l'humidité s'évapore.
- Lors de l'utilisation d'une lumière fluorescente qui brille autour de la caméra, les couleurs de l'écran peuvent varier de différentes manières (roulement de couleur), mais ceci ne constitue pas un dysfonctionnement.
- Si le poste d'entrée gèle durant l'hiver, l'image peut devenir floue ou les boutons du poste d'entrée peuvent ne pas fonctionner.

## Table des matières

<b>PRÉCAUTIONS</b> .....	2	<b>5 FONCTIONNEMENT PENDANT LA COMMUNICATION</b> .....	39
<b>À LIRE AVANT D'UTILISER LES PRODUITS</b>		5-1 Transférer un appel .....	39
<b>1 CONFIGURATION DU SYSTÈME</b> .....	4	5-2 Gâche électrique.....	39
<b>2 REMARQUES À PROPOS DE L'UTILISATION DE CE MANUEL</b> .....	5	5-3 Utilisation d'un dispositif optionnel .....	40
<b>POSTE D'ENTRÉE</b>		5-4 Visionnage et ajustement de la vidéo à un poste d'entrée.....	41
<b>1 NOM DES PIÈCES ET FONCTIONS</b> .....	6	<b>6 SURVEILLANCE</b> .....	43
1-1 Poste d'entrée (type modulaire).....	6	<b>7 AUTRES OPÉRATIONS</b> .....	45
1-2 Poste d'entrée (type monobloc) .....	7	7-1 Consulter les appels manqués et rappeler .....	45
1-3 Indicateurs.....	8	7-2 Recevoir un appel de secours .....	46
<b>2 OPÉRATIONS</b> .....	9	<b>8 PROGRAMMATION</b> .....	48
2-1 Appeler un poste intérieur ou un poste gardien .....	9	8-1 Réglage de la luminosité et des volumes.....	48
Appeler à l'aide du module bouton d'appel.....	9	8-2 Passage en mode réception .....	50
Appeler à l'aide du module de défilement des noms.....	9	8-3 Passer en mode programme .....	51
Passer un appel avec le module clavier à 10 touches.....	10	<b>9 MISE À JOUR DES INFORMATIONS DES RÉSIDENTS</b> .....	52
Passer un appel avec le poste d'entrée de type monobloc (GT-DMB-LVN/GT-DMB-N).....	12	<b>POUR UNE UTILISATION APPROPRIÉE DE CE POSTE</b>	
2-2 Gâche électrique.....	16	<b>1 PRÉCAUTIONS TECHNIQUES</b> .....	53
2-3 Autres .....	16	<b>2 SPÉCIFICATIONS</b> .....	54
<b>POSTE GARDIEN</b>		<b>3 LICENCE DU LOGICIEL</b> .....	56
<b>1 NOM DES PIÈCES ET FONCTIONS</b> .....	17	<b>4 RÉGLEMENTATIONS</b> .....	57
1-1 Panneau de fonctionnement .....	17	<b>5 GARANTIE</b> .....	58
1-2 Indicateurs.....	18		
1-3 LCD (Affichage).....	19		
1-4 Fonctionnement des boutons.....	20		
<b>2 RECEVOIR UN APPEL</b> .....	22		
2-1 Recevoir un appel.....	22		
<b>3 APPELER (depuis un bâtiment résidents)</b> .....	23		
3-1 Comment rechercher un appartement pour passer un appel (depuis un bâtiment résidents).....	23		
3-2 Appeler un appartement (poste intérieur) ou un poste gardien .....	24		
3-3 Appeler un poste d'entrée .....	29		
<b>4 APPELER (depuis un bâtiment principal)</b> .....	31		
4-1 Comment sélectionner un appartement à appeler (depuis un bâtiment principal) .....	31		
4-2 Appeler un logement (poste intérieur) ou un poste gardien .....	32		
4-3 Appeler un poste d'entrée .....	37		

# À LIRE AVANT D'UTILISER LES PRODUITS

## 1 CONFIGURATION DU SYSTÈME

Le système GT comprend un maximum de 8 bâtiments principaux et 24 bâtiments résidents.

### Bâtiment principal :

Une section de commande qui fonctionne comme entrée principale, poste gardien, centre de sécurité, bureau administratif, etc. Un bâtiment principal ne comprend pas de postes intérieurs. Vous pouvez appeler tous les postes intérieurs et les postes gardiens depuis un poste d'entrée ou un poste gardien dans le même système (site).

\* Un poste qui n'est pas programmé ne peut pas être appelé.

\* Les postes d'entrée de type modulaire ne peuvent pas être installés dans un bâtiment principal. Seul un poste de type monobloc peut être utilisé.

### Bâtiment résidents :

Une section de logements collectifs. Un bâtiment résidents comprend des postes intérieurs, des postes d'entrée et des postes gardiens. Vous pouvez appeler tous les postes intérieurs et les postes gardiens depuis un poste d'entrée ou un poste d'entrée dans le même bâtiment résidents. Cependant, vous ne pouvez pas appeler de postes dans un autre bâtiment résidents.

**Exemple** : Un système (site) comprenant 1 bâtiment principal et 3 bâtiments résidents

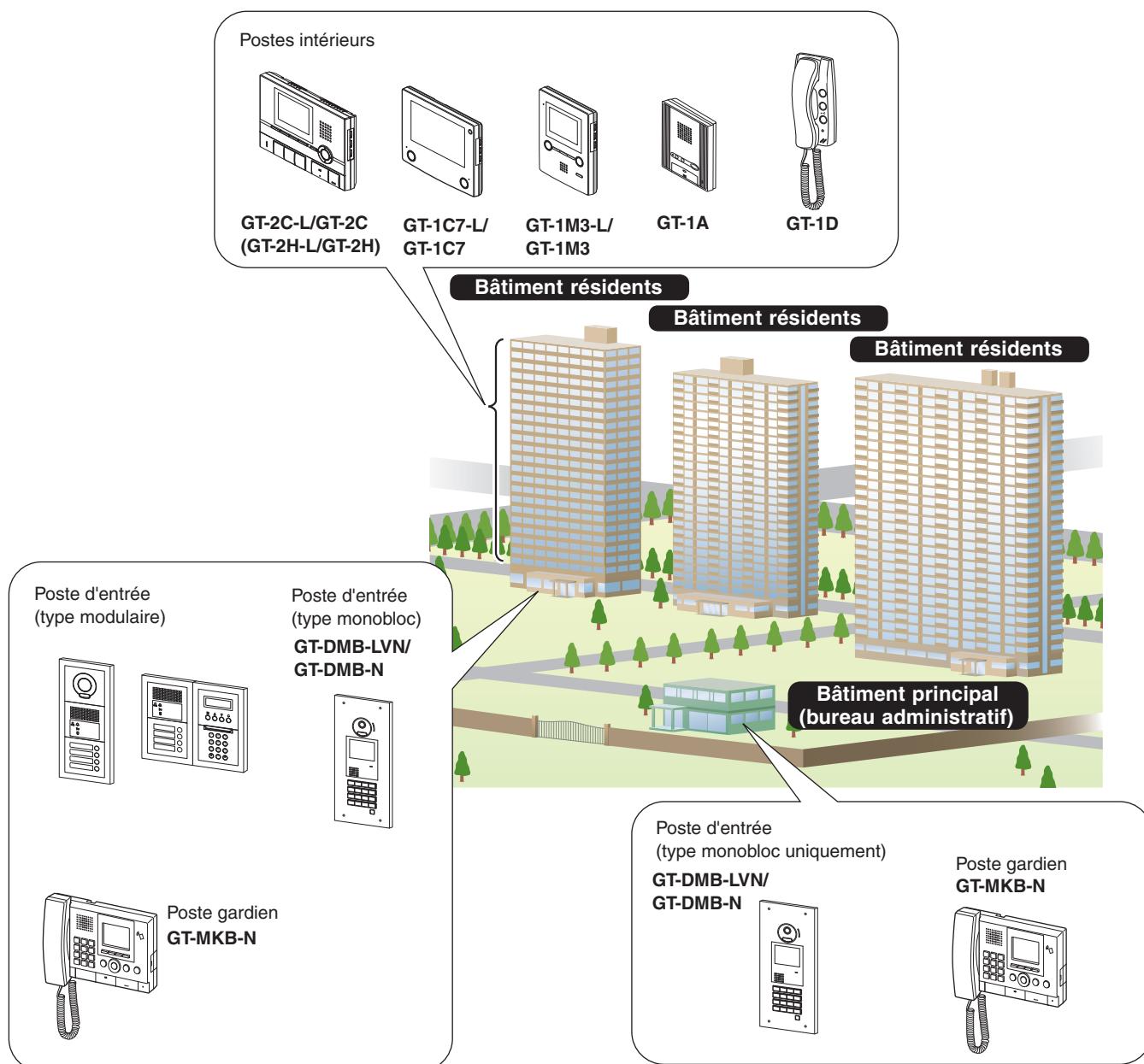

## Couverture de l'appel, communication et surveillance

Le tableau suivant indique l'étendue de l'appel, la communication et la surveillance, d'un bâtiment résidents et d'un bâtiment principal.

**REMARQUE :** Le fonctionnement dépend des programmations. Si vous n'arrivez pas à passer d'appel même lorsque ✓ s'affiche, alors sa programmation n'est pas configurée.

			Appel entrant									
			Même bâtiment résidents			Autres bâtiments résidents			Même bâtiment principal		Autres bâtiments principaux	
Appel sortant	Bâtiment	Poste	Poste d'entrée	Poste gardien	Poste intérieur	Poste d'entrée	Poste gardien	Poste intérieur	Poste d'entrée	Poste gardien	Poste d'entrée	Poste gardien
			Bâtiment résidents	Poste d'entrée	Appel/communication	-	✓	✓	-	-	-	-
	Poste gardien	Appel/communication	✓	✓	✓	-	-	-	✓	✓	✓	✓
		Surveillance	✓	-	-	-	-	-	-	-	-	-
	Bâtiment principal	Poste d'entrée	-	✓	✓	-	✓	✓	-	✓	-	✓
		Poste gardien	✓	✓	✓	✓	✓	✓	✓	✓	✓	✓
		Surveillance	✓	-	-	✓	-	-	✓	-	✓	-

✓ : Possible — : Impossible

À propos du terme « bâtiment » et « section » :  
Le terme « section » est utilisé pour les écrans de programmation des postes d'entrée et des postes gardiens au lieu de « bâtiment ». « Section » et « bâtiment » ont la même signification dans ce manuel.

Écran de réglage du poste gardien

p. ex.

Écran de veille du poste gardien

p. ex.

## 2 REMARQUES À PROPOS DE L'UTILISATION DE CE MANUEL

Ce manuel décrit comment utiliser les postes d'entrée et les postes gardien. Leur utilisation varie en fonction du bâtiment/section (principal ou résident) auquel ils appartiennent. Ce manuel utilise les icônes suivantes pour distinguer les descriptions des bâtiments principaux et des bâtiments résidents.

Icône	Signification
	Bâtiment/section principal(e)
	Bâtiment/section résidents

## 1 NOM DES PIÈCES ET FONCTIONS

### 1-1 Poste d'entrée (type modulaire)

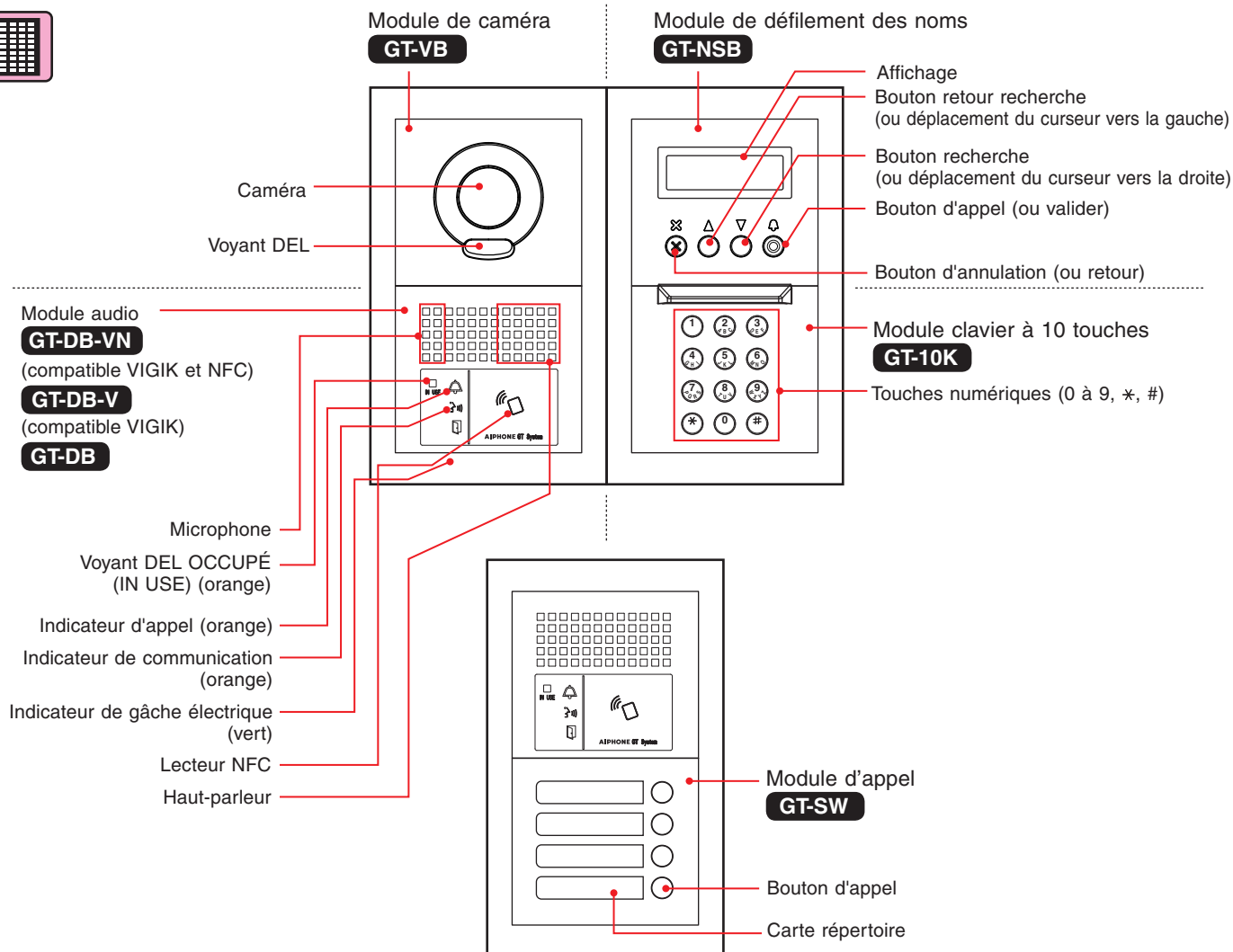

### [Exemples de combinaison]

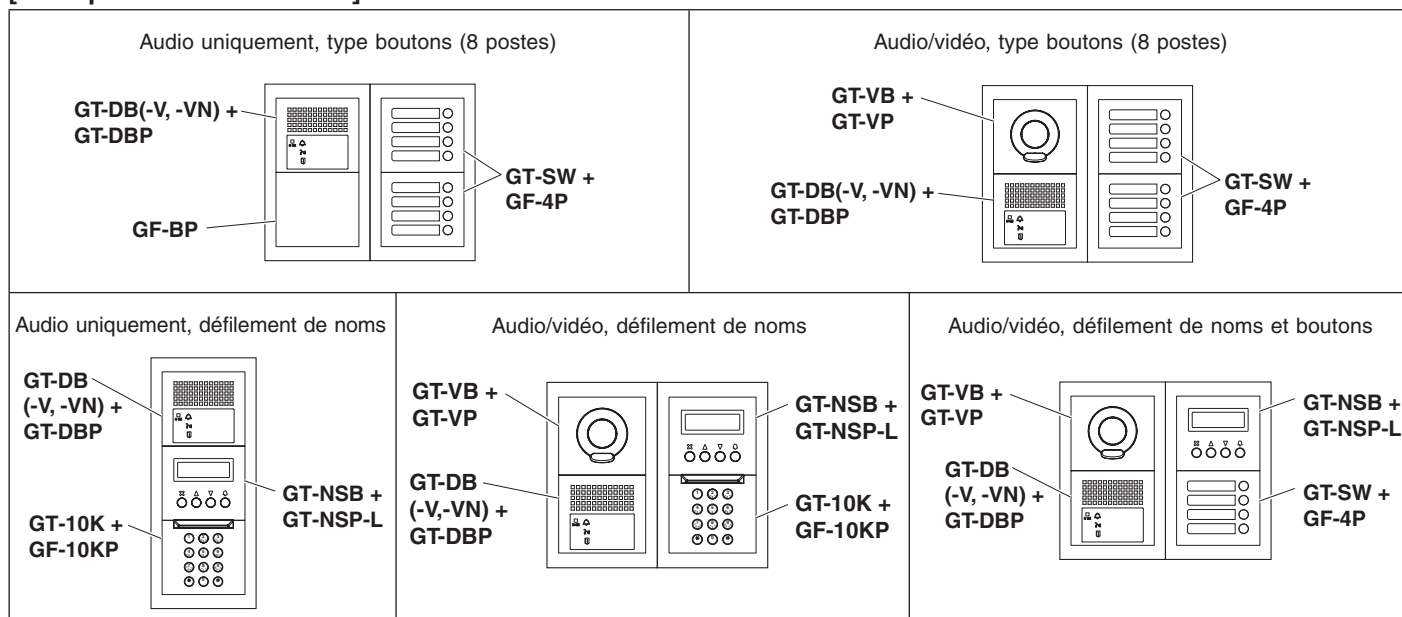

## 1-2 Poste d'entrée (type monobloc)

Poste d'entrée monobloc

**GT-DMB-N**

(compatible NFC)

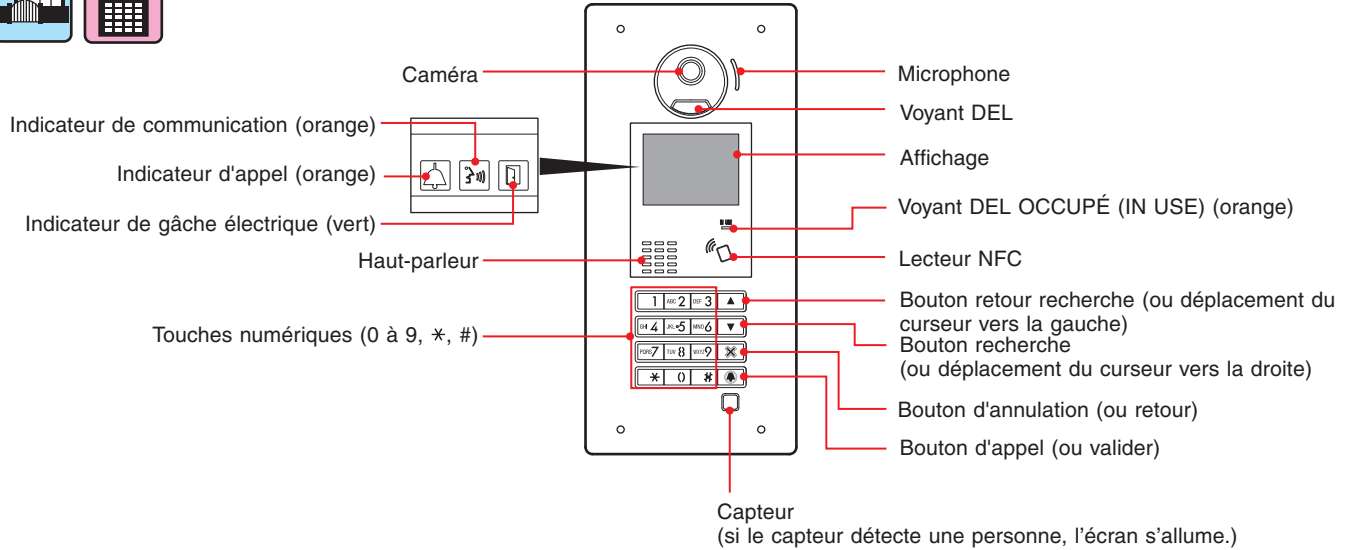

Poste d'entrée monobloc

**GT-DMB-LVN**

(compatible VIGIK et NFC, compatible avec les appareils auditifs)



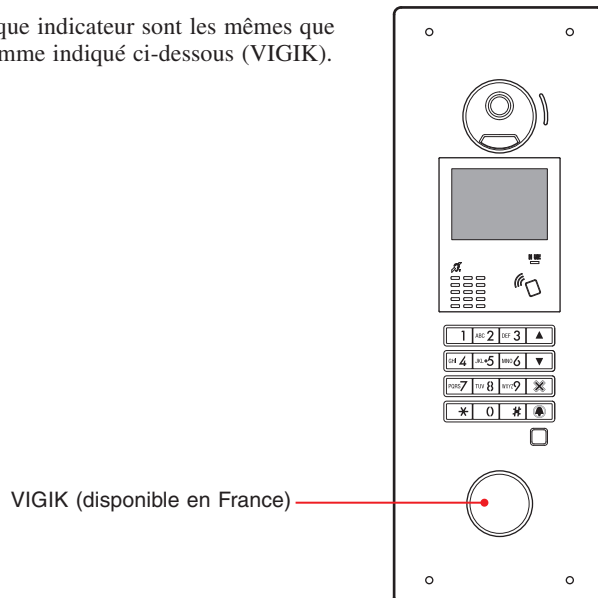



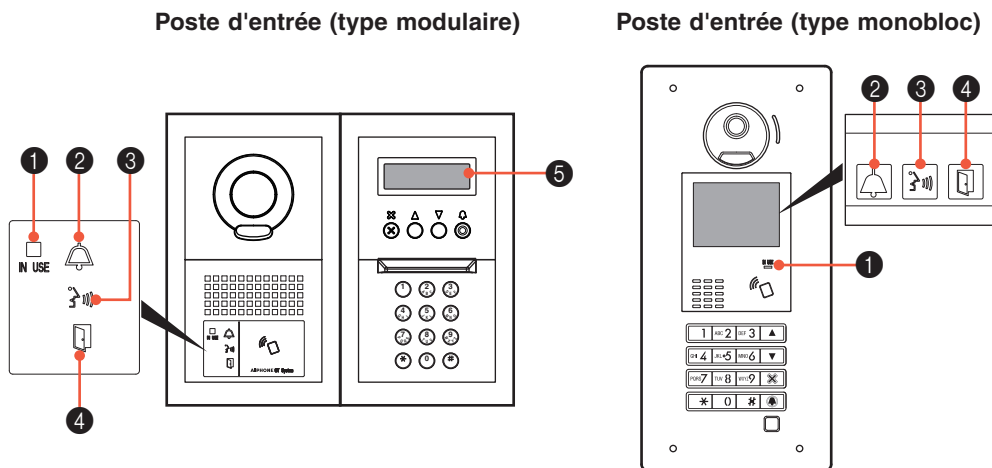

Chaque pièce et chaque indicateur sont les mêmes que GT-DMB-N sauf comme indiqué ci-dessous (VIGIK).



## 1-3 Indicateurs



### Motifs d'indication

État	Indicateur	1	2	3	4	5
		Voyant DEL OCCUPÉ (IN USE) (orange) 	Indicateur d'appel 	Indicateur de communication 	Indicateur de gâche électrique 	Affichage
Veille	Éteint	Éteint	Éteint	Éteint	Éteint	BIENVENUE <sup>(*)3</sup>
Système occupé	Allumé 	Éteint	Éteint	Éteint	Éteint	OCCUPÉ
Appel	Éteint	Allumé 	Éteint	Éteint (*1)	Éteint (*1)	APPEL EN COURS SMITH <sup>(*)3</sup>
Communication	Éteint	Éteint	Allumé 	Éteint (*2)	Éteint (*2)	EN COMMUNICATION
Déverrouiller une porte	Éteint	Éteint (*1)	Éteint (*2)	Allumé 	Allumé	OUVERTURE PORTE
Surveillance	Éteint	Éteint	Éteint	Éteint	Éteint	BIENVENUE <sup>(*)3</sup>
La communication est en attente	Allumé 	Éteint	Éteint	Éteint	Éteint	RECHERCHE APPART

(\*1): S'allume quand la gâche électrique est déclenchée pendant un appel.

(\*2): S'allume quand la gâche électrique est déclenchée pendant la communication.

(\*3) : L'affichage varie en fonction des programmations.



## 2 OPÉRATIONS



: Bâtiment/section principal(e)



: Bâtiment/section résidents

### 2-1 Appeler un poste intérieur ou un poste gardien

#### Appeler à l'aide du module bouton d'appel

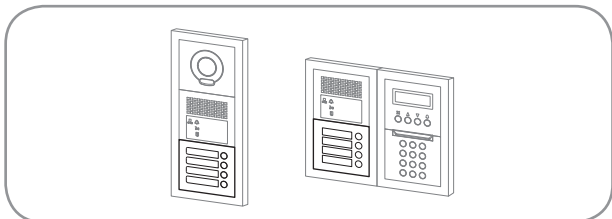

- 1 Appuyez sur le bouton d'appel pour choisir l'appartement à contacter.

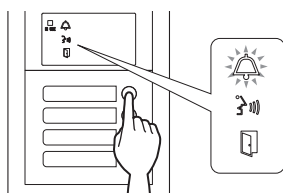

L'indicateur d'appel s'allume et vous entendrez une tonalité d'appel.

\* Un message audio est émis en fonction des programmations.



#### Lorsque l'appel est pris

La communication débute, et l'indicateur de communication s'allume.

\* Un message audio est émis en fonction des programmations.



#### Lorsque la gâche électrique est ouverte

L'indicateur de la gâche électrique s'allume.

\* Un message audio est émis en fonction des programmations.



#### Appeler à l'aide du module de défilement des noms

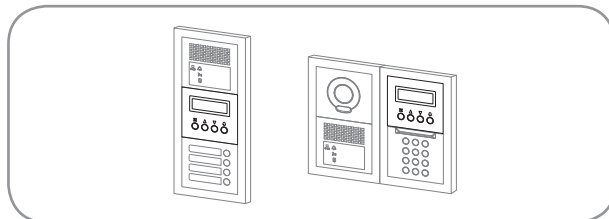

- Rechercher un appartement en faisant défiler la liste

- 1 En mode veille, appuyez sur  $\triangle$  et  $\nabla$  pour afficher le numéro d'appartement souhaité et le nom du résident.

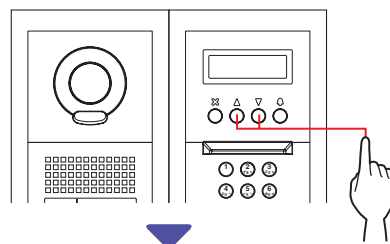

101  
SMITH

\* En fonction des programmations, il est possible que seul le nom du résident s'affiche.

\* La liste s'affiche dans l'ordre, soit le numéro d'appartement en premier soit le nom de résident.

- 2 Appuyez sur  $\odot$ .

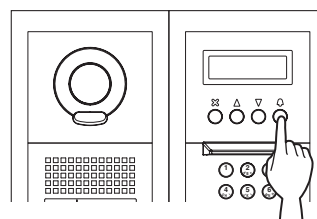

L'indicateur d'appel s'allume et vous entendrez une tonalité d'appel.

\* Un message audio est émis en fonction des programmations.



#### Lorsque l'appel est pris

La communication débute, et l'indicateur de communication s'allume.

\* Un message audio est émis en fonction des programmations.



#### Lorsque la gâche électrique est ouverte

L'indicateur de la gâche électrique s'allume.

\* Un message audio est émis en fonction des programmations.



## Passer un appel avec le module clavier à 10 touches

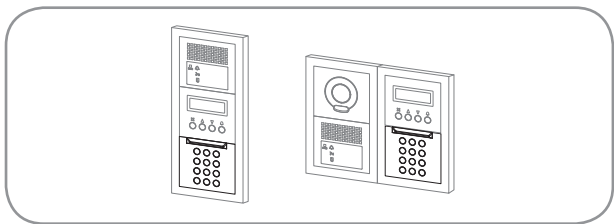

### Rechercher un appartement en composant le numéro d'appartement

- 1 En mode veille, entrez les numéros en vous servant des chiffres de [0] à [9] sur le pavé numérique à 10 touches pour afficher le numéro d'appartement et le nom de résident souhaités.

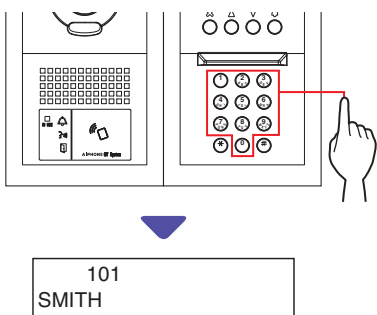

- 2 Lorsque le numéro d'appartement et le nom résident souhaités s'affichent, appuyez sur .

L'indicateur d'appel s'allume et vous entendrez une tonalité d'appel.



- \* Un message audio est émis en fonction des programmations.
- \* S'il n'y a aucun numéro d'appartement correspondant, « NON PROGRAMME » s'affiche.

NON PROGRAMME

- \* Lorsque le poste intérieur qui a été appelé est déjà occupé, le voyant DEL OCCUPÉ (IN USE) s'allume pour indiquer que le poste intérieur n'est pas joignable pour l'instant. (Dans un système étendu, il peut y avoir des cas où un poste intérieur ne peut pas être appelé même si le voyant DEL OCCUPÉ (IN USE) est éteint.)

#### Lorsque l'appel est pris

La communication débute, et l'indicateur de communication s'allume.



- \* Un message audio est émis en fonction des programmations.

#### Lorsque la gâche électrique est ouverte

L'indicateur de la gâche électrique s'allume.



- \* Un message audio est émis en fonction des programmations.

### Rechercher un appartement en entrant le nom du résident

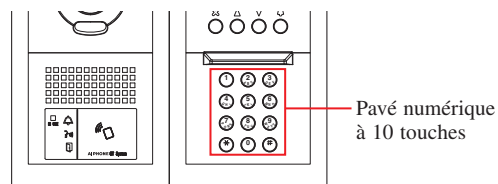



- 1 En mode veille, appuyez sur  sur le pavé numérique à 10 touches.
- 2 Lorsque « ENTRER LETTRE » s'affiche, tapez une lettre à l'aide du pavé numérique à 10 touches pour afficher le numéro d'appartement et le nom du résident souhaités.

Le numéro et le nom du résident pour l'appartement dont l'initiale correspond à la lettre saisie s'afficheront.



(p. ex.) Tapez « S ».

101  
SMITH

- \* Appuyer sur  ou  permet de rechercher le numéro d'appartement et le nom de résident suivants.
- \* En fonction des programmations, il est possible que seul le nom du résident s'affiche.
- \* Lorsque le numéro d'appartement est programmé de façon à ne pas s'afficher, une lettre peut être saisie sans appuyer sur .
- \* Si aucun nom de résident correspondant n'existe, « NON PROGRAMME » s'affiche.

NON PROGRAMME : S

#### REMARQUES :

- Appuyez sur  ou  pendant environ 2 secondes pour afficher les noms des résidents les uns après les autres.
- Si les deux numéros d'appartements 111 et 1111 existent, le nom du résident pour l'appartement 111 s'affiche lorsque 1, 1, 1 est tapé, et le nom du résident pour l'appartement 1111 s'affiche si 1 est tapé une fois de plus.
- Les postes peuvent être programmés pour afficher par ordre des numéros d'appartements. (L'ordre débute par le chiffre le plus bas de 0 à 9 puis l'ordre concerne les lettres). Dans les cas où les numéros d'appartements tels que A101, A201, A901, A1001 et B101 existent, l'ordre débute par le chiffre le plus bas et passe dans l'ordre, A101, A201, A901, B101, A1001.

**3** Lorsque le numéro d'appartement ou le nom de résident souhaité s'affiche, appuyez sur .

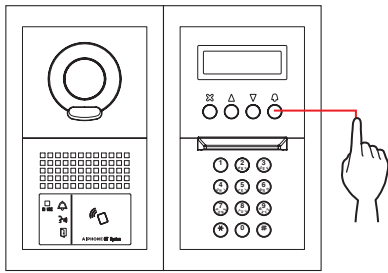

L'indicateur d'appel s'allume et vous entendrez une tonalité d'appel.



\* Un message audio est émis en fonction des programmations.

**Lorsque l'appel est pris**

La communication débute, et l'indicateur de communication s'allume.



\* Un message audio est émis en fonction des programmations.

**Lorsque la gâche électrique est ouverte**

L'indicateur de la gâche électrique s'allume.



\* Un message audio est émis en fonction des programmations.

**Passer un appel avec le poste d'entrée de type monobloc GT-DMB-LVN/GT-DMB-N**

Le schéma suivant montre les transitions d'écran en commençant par l'écran de veille. L'un des écrans de veille indiqué ci-dessous est pré-réglé sur ce poste. Trouvez l'écran de veille de ce poste depuis **A** à **E** ci-dessous et confirmez la transition, puis référez-vous à la page désignée pour l'appel.

REMARQUE :  
Si le message « NON PROGRAMME » s'affiche à l'écran, appuyez sur (X).

**Écran de veille**

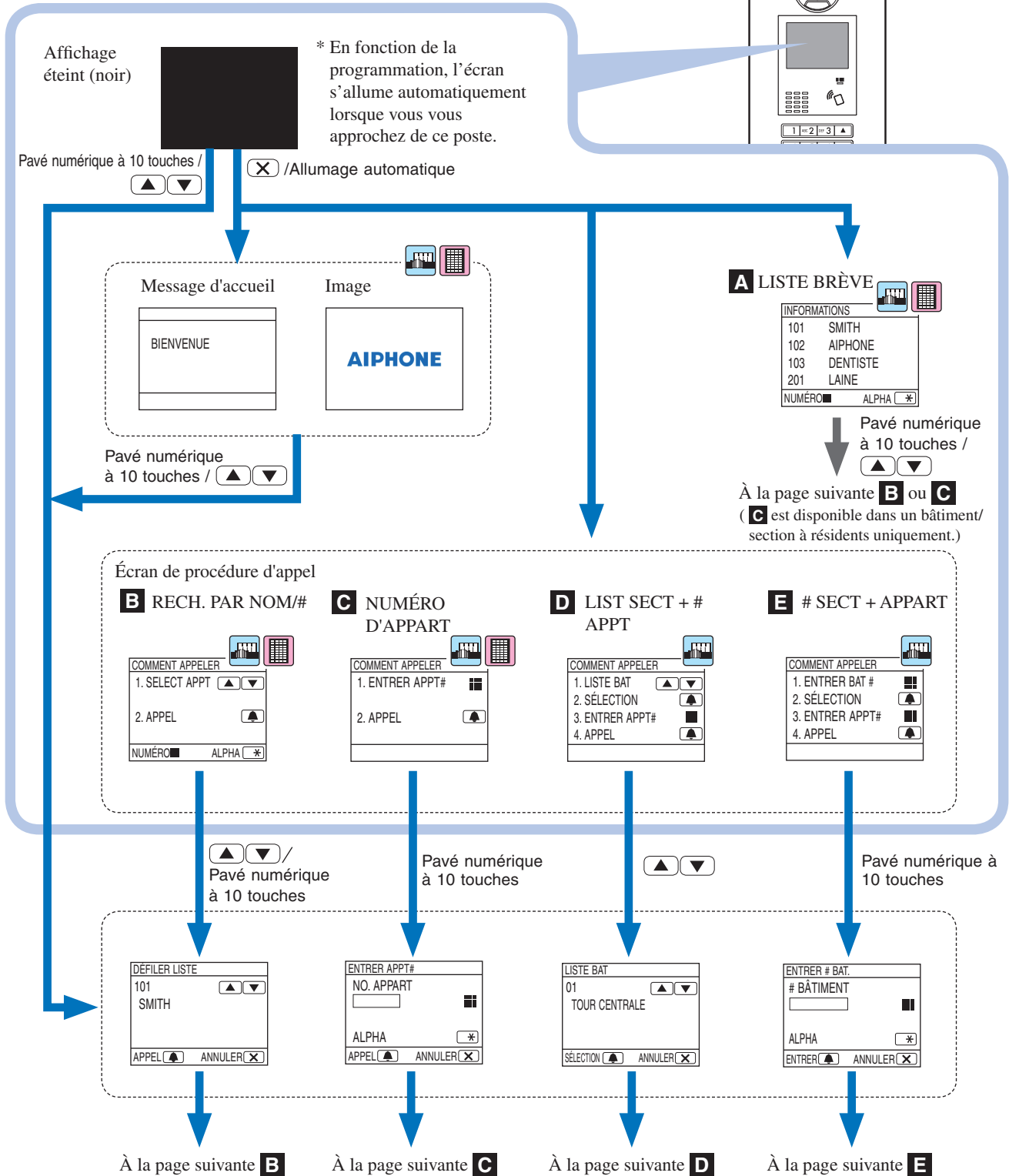

## A Confirmer l'appartement souhaité dans la liste brève



Les numéros d'appartements et les noms de résidents fréquemment appelés sont préréglés pour s'afficher dans la liste brève.

\* Jusqu'à 4 appartements peuvent s'afficher.

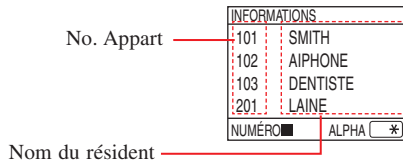

1 En mode veille, appuyez sur et pour afficher l'appartement souhaité, ou sur les touches numériques pour changer l'écran de veille.

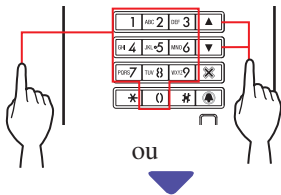

L'écran « DÉFILER LISTE » **B** ou l'écran « ENTRER APPT# » **C** s'affiche.

2 Suivez le mode opératoire de **B** ou de **C** en fonction de l'écran affiché.

\* **C** est disponible dans un bâtiment/section à résidents uniquement.

## B Rechercher un appartement dans la liste des appartements

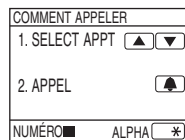

1 En mode veille, appuyez sur et ou sur le pavé numérique à 10 touches pour afficher le numéro d'appartement et le nom du résident souhaités.

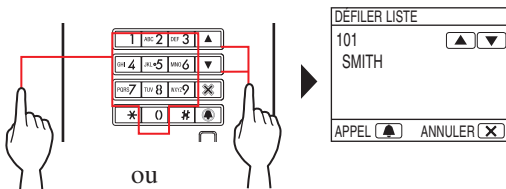

Les touches numériques permettent d'entrer le numéro d'appartement, mais en appuyant sur , elles permettent d'entrer des lettres (nom du résident).

- \* En fonction des programmations, il est possible que seul le nom du résident s'affiche.
- \* La liste s'affiche dans l'ordre, soit le numéro d'appartement en premier soit le nom de résident.
- \* Si vous avez saisi un mauvais numéro, appuyez sur pour revenir au mode veille.

2 Lorsque l'appartement souhaité s'affiche, appuyez sur .

L'appartement souhaité est appelé.

\* Reportez-vous à la section « **Quand l'appartement souhaité est appelé avec succès** » à la fin de **2-1** pour plus d'informations.

## C Entrer le numéro d'appartement



REMARQUE : Il est possible d'entrer le numéro d'appartement uniquement depuis cet écran. Il est impossible d'entrer le nom de résident.

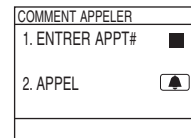

◆ Lorsque le numéro d'appartement souhaité ne contient que des caractères numériques

1 En mode veille, entrez les numéros à l'aide des touches [0] à [9] sur le pavé numérique à 10 touches pour afficher le numéro d'appartement souhaité.

\* Le pavé numérique peut être utilisé même après avoir appuyé sur ou .

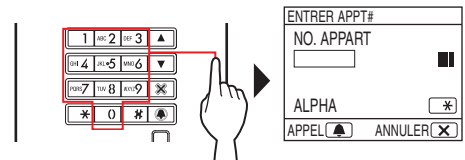

\* En fonction du système, il est possible que seul le nom du résident s'affiche.

\* Si vous avez saisi un mauvais numéro, appuyez sur pour revenir au mode veille.

2 Lorsque le numéro d'appartement souhaité est affiché, appuyez sur .

L'appartement souhaité est appelé.

\* Reportez-vous à la section « **Quand l'appartement souhaité est appelé avec succès** » à la fin de **2-1** pour plus d'informations.

◆ Quand le numéro d'appartement souhaité est en caractères alphanumériques

1 En mode veille, appuyez sur sur le pavé numérique à 10 touches.

\* Le pavé numérique peut être utilisé même après avoir appuyé sur ou .

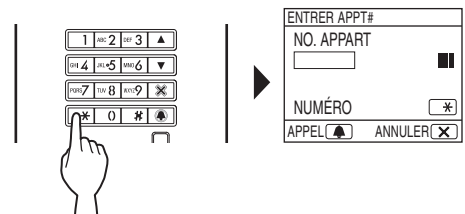

2 Tapez les lettres à l'aide du pavé numérique à 10 touches pour afficher le numéro d'appartement souhaité.

\* Reportez-vous à la page suivante pour savoir comment taper des lettres.

3 Lorsque le numéro d'appartement souhaité est affiché, appuyez sur .

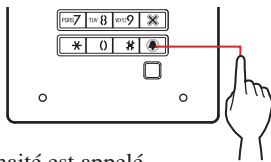

L'appartement souhaité est appelé.

\* Reportez-vous à la section « **Quand l'appartement souhaité est appelé avec succès** » à la fin de **2-1** pour plus d'informations.

### Comment taper des lettres

(p. ex.) Saisie de « CATHY »

1. Pour taper la lettre « C », appuyez sur **ABC 2** trois fois.
2. Appuyez sur **▽** une fois. (\*1)
3. Pour taper la lettre « A », appuyez sur **ABC 2** une fois.
4. Pour taper la lettre « T », appuyez sur **TUV 8** une fois.
5. Pour taper la lettre « H », appuyez sur **GHI 4** deux fois.
6. Pour taper « Y », appuyez sur **MNO 9** trois fois.

(\*1): Cette étape est nécessaire pour la saisie de différentes lettres avec la même touche de manière séquentielle.

### Pour entrer un caractère spécial

- , : Appuyez sur **0** une fois.
- : Appuyez sur **0** deux fois.
- . : Appuyez sur **0** trois fois.
- / : Appuyez sur **0** quatre fois.
- Espace : Appuyez sur **0** cinq fois.
- Æ : Appuyez sur **0** six fois.
- Ø : Appuyez sur **0** sept fois.
- Å : Appuyez sur **0** huit fois.

\* Si vous avez tapé la mauvaise lettre, appuyez sur **✕** pour revenir au mode veille.

## D Rechercher un bâtiment dans la liste des bâtiments et entrer le numéro d'appartement

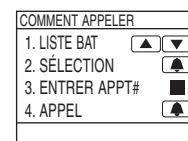

- 1** En mode veille, appuyez sur **△** et **▽** pour afficher le numéro de bâtiment souhaité et le nom du résident.

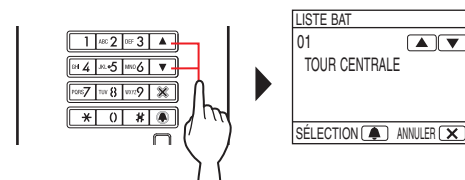

- 2** Lorsque le bâtiment souhaité s'affiche, appuyez sur **▲**.

- 3** Tapez des chiffres ou des lettres via le pavé numérique pour afficher le numéro d'appartement souhaité.

\* Pour saisir des chiffres ou des lettres, suivez les étapes 1 et 2 de **C** - ♦ « Lorsque le numéro d'appartement souhaité ne contient que des caractères numériques » ou ♦ « Quand le numéro d'appartement souhaité est en caractères alphanumériques ».

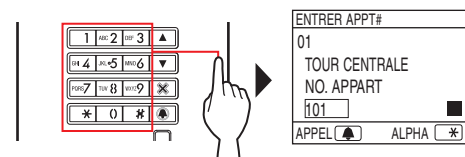

- 4** Lorsque le numéro d'appartement souhaité est affiché, appuyez sur **▲**.

L'appartement souhaité est appelé.

\* Reportez-vous à la section « **Quand l'appartement souhaité est appelé avec succès** » à la fin de **2-1** pour plus d'informations.

## E Taper un numéro de bâtiment et un numéro d'appartement



COMMENT APPELER	
1. ENTRER BAT #	
2. SÉLECTION	
3. ENTRER APPT#	
4. APPEL	

### 1 En mode veille, tapez des chiffres ou des lettres via le pavé numérique pour afficher le bâtiment souhaité.

- \* Pour saisir des chiffres ou des lettres, suivez les étapes 1 et 2 de **C** - ♦ « Lorsque le numéro d'appartement souhaité ne contient que des caractères numériques » ou ♦ « Quand le numéro d'appartement souhaité est en caractères alphanumériques ».

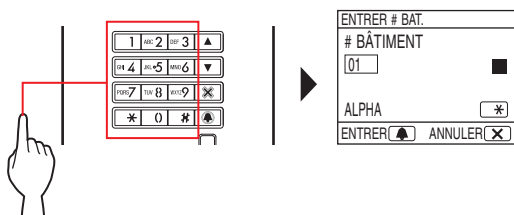

### 2 Lorsque le numéro du bâtiment souhaité s'affiche, appuyez sur .

### 3 Tapez des chiffres ou des lettres via le pavé numérique pour afficher le numéro d'appartement souhaité.

- \* Pour saisir des chiffres ou des lettres, suivez les étapes 1 et 2 de **C** - ♦ « Lorsque le numéro d'appartement souhaité ne contient que des caractères numériques » ou ♦ « Quand le numéro d'appartement souhaité est en caractères alphanumériques ».

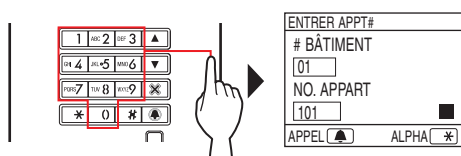

### 4 Lorsque le numéro d'appartement souhaité est affiché, appuyez sur .

L'appartement souhaité est appelé.

- \* Reportez-vous à la section « **Quand l'appartement souhaité est appelé avec succès** » à la fin de **2-1** pour plus d'informations.

## Quand l'appartement souhaité est appelé avec succès

L'indicateur d'appel s'allume et vous entendrez une tonalité d'appel.



- \* Un message audio est émis en fonction des programmations.

### Lorsque l'appel est pris

La communication débute, et l'indicateur de communication s'allume.



- \* Un message audio est émis en fonction des programmations.

### Lorsque la gâche électrique est ouverte

L'indicateur de la gâche électrique s'allume.



- \* Un message audio est émis en fonction des programmations.

#### REMARQUES :

- Si le message « ERREUR » s'affiche ou si le poste repasse en mode veille, le numéro d'appartement/nom du résident n'est pas enregistré.
- Entrez le numéro d'appartement souhaité avec précision. Dans le cas contraire, le message « ERREUR » s'affiche ou le poste repasse en mode veille.
- Si les deux numéros d'appartements 111 et 1111 existent, le nom du résident pour d'appartement 111 s'affiche lorsque 1, 1, 1 est tapé, et le nom du résident pour d'appartement 1111 s'affiche si 1 est tapé une fois de plus.
- Les postes peuvent être programmés pour afficher par ordre des numéros d'appartements. (L'ordre débute par le chiffre le plus bas de 0 à 9 puis l'ordre concerne les lettres). Dans les cas où les numéros d'appartements tels que A101, A201, A901, A1001 et B101 existent, l'ordre débute par le chiffre le plus bas et passe dans l'ordre, A101, A201, A901, B101, A1001.

## 2-2 Gâche électrique



### ■ Ouverture de la porte à l'aide du code d'accès

\* Le code d'accès est prédéfini par l'administrateur ou l'installateur du système.

#### 1 En mode veille, tapez [#], puis le code d'accès (4 à 6 chiffres) à l'aide des touches de [0] à [9] du pavé numérique à 10 touches.

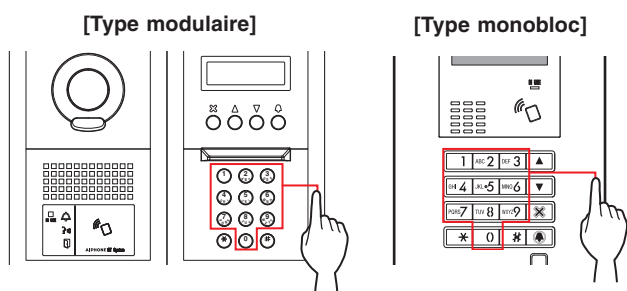

(p. ex.)  
Lorsque le code d'accès est « 4567 », tapez « # », « 4 », « 5 », « 6 », « 7 ».

La gâche électrique est ouverte.

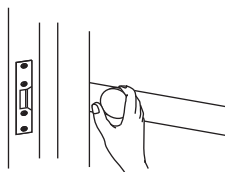

- L'indicateur de la gâche électrique s'allume.
  - Un message audio est émis en fonction des programmations.
- \* S'il n'y a aucun numéro correspondant, le message « ERREUR » s'affiche.
- \* La gâche électrique est déclenchée même lorsque le voyant DEL OCCUPÉ (IN USE) est allumé.



### ■ Ouverture de la gâche électrique par une carte IC conforme NFC, etc.

Une carte incorporée avec un tag NFC peut actionner l'ouverture de la gâche électrique. Pour l'utiliser, l'identifiant du tag NFC doit être enregistré comme code d'ouverture de la gâche électrique.

#### 1 Faire passer une carte IC conforme NFC sur le lecteur NFC.

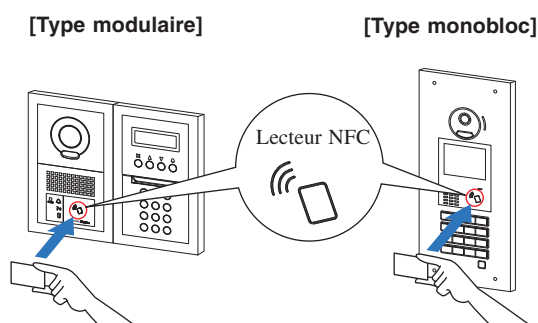

\* Placez la carte à 10 mm du lecteur NFC. Dans le cas contraire, le code peut ne pas être lu correctement.

La gâche électrique est ouverte.

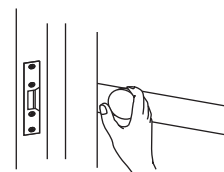

- L'indicateur de la gâche électrique s'allume.
  - Un message audio est émis en fonction des programmations.
- \* La gâche électrique est déclenchée même lorsque le voyant DEL OCCUPÉ (IN USE) est allumé.



**REMARQUE :** Ne superposez pas de cartes IC lorsque vous les placez sur le lecteur NFC. Il est possible que le code ne soit pas lu correctement.

## 2-3 Autres



\* Les appels passés depuis un poste d'entrée sont désactivés quand le voyant DEL OCCUPÉ (IN USE) est allumé. Attendez jusqu'à ce que le voyant DEL OCCUPÉ (IN USE) s'éteigne.

**REMARQUE :** Pour un système Multi section avec contrôle ascenseur, si vous déverrouillez depuis un logement et terminez l'appel en même temps, le poste d'entrée risque de ne pas se déverrouiller correctement.



## 1 NOM DES PIÈCES ET FONCTIONS

### 1-1 Panneau de fonctionnement

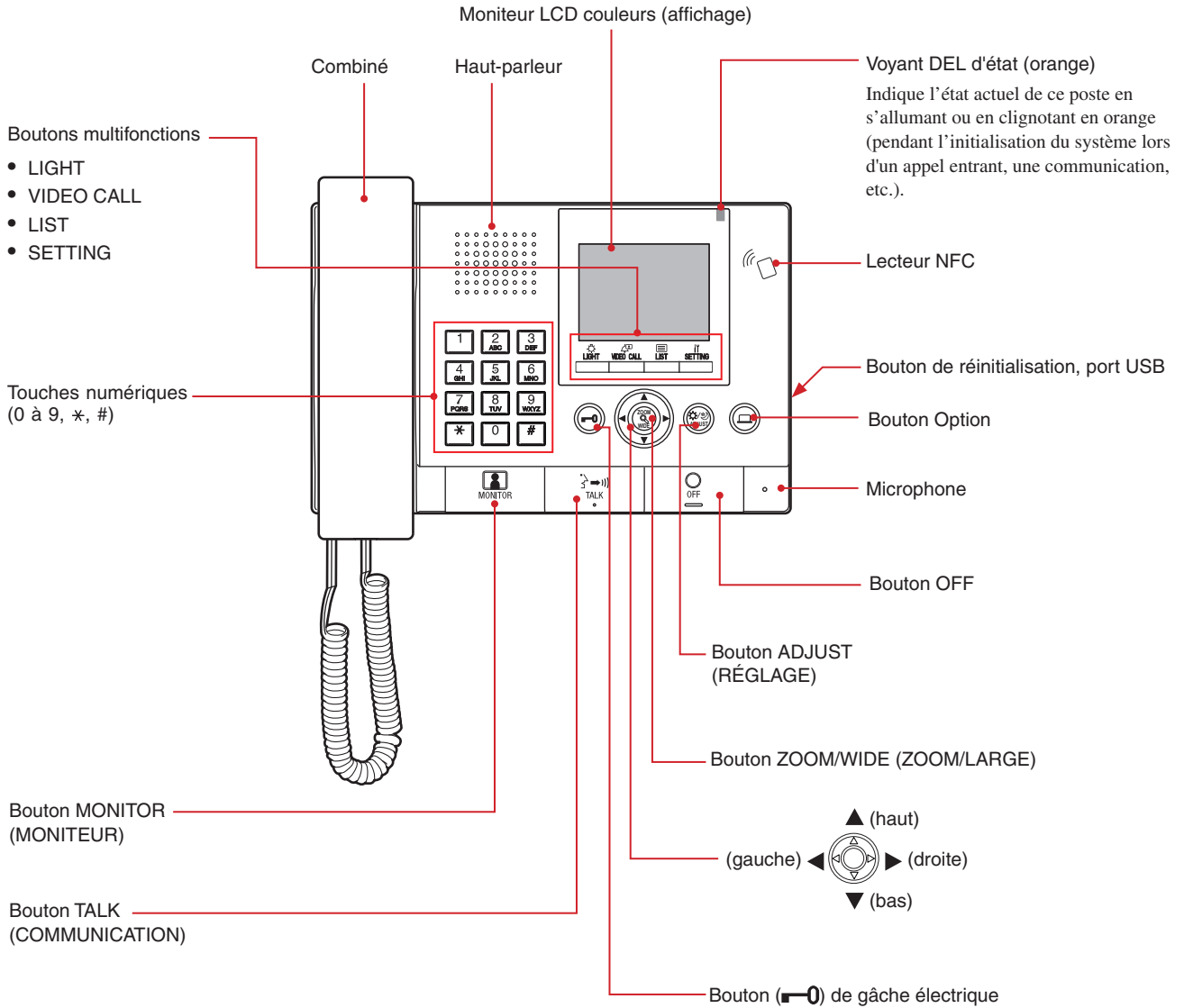

1-2 Indicateurs

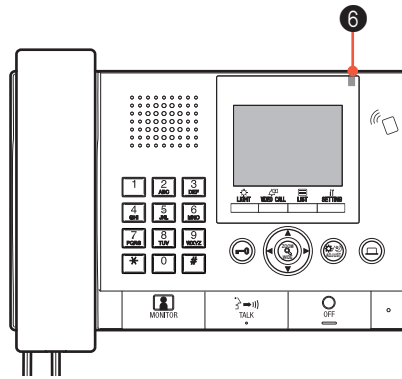

Motifs d'indication

État	Indicateur	6 Voyant DEL d'état (orange)
Veille		Éteint
Veille (Volume de sonnerie d'appel : Éteint)		Clignotement avec un long intervalle 
Veille (Mode réception : Allumé)		Clignotement lent 
Ce poste est occupé par un autre poste (ce poste est inutilisable)		Éteint
En cours de réception d'un appel depuis un poste d'entrée		Clignotement rapide 
En cours de réception d'un appel depuis un poste de porte		Clignotant normal 
En cours de réception d'un appel depuis une sonnette de porte		Clignotement rapide 
Surveillance d'un poste d'entrée		Allumé
En cours de communication avec un poste d'entrée		Allumé
En cours d'appel vers un autre poste gardien ou poste intérieur (y compris en mode réception)		Clignotement rapide 
En cours d'émission d'un appel de secours		Clignotement rapide 
Une nouvelle liste d'appels manqués provenant de postes intérieurs est arrivée		Clignotement lent 
Message d'erreur		Éteint (un message d'erreur s'affiche.)
La communication est en attente		Éteint

## 1-3 LCD (Affichage)

Ce qui suit sont des exemples d'écrans et d'icônes typiques.

### En mode veille





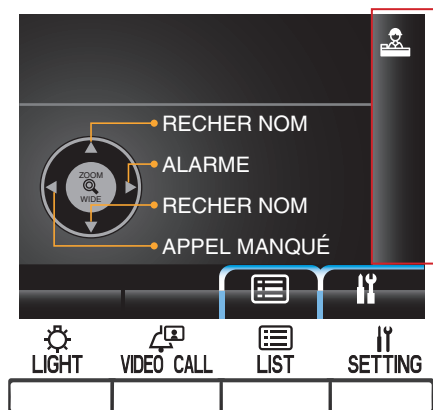







\* Si rien ne s'affiche à l'écran (noir), il est possible d'afficher l'écran ci-dessous en appuyant sur

n'importe quelle touche autre que  , 0 à 9    ,  ou en relevant le combiné.



### Icônes d'affichage de l'état

Les icônes suivantes s'affichent ici, en fonction de l'état de ce poste.

Icône	L'état lorsque l'icône apparaît
	S'affiche lorsque ce poste est en mode réception.
	S'affiche pendant la recherche d'un appartement.
	S'affiche pendant que l'écran de saisie d'un numéro ou d'une lettre s'affiche.
	S'affiche lors de la réception d'un appel.
	Apparaît quand l'historique des appels manqués s'affiche.
	S'affiche pendant une communication.
	S'affiche lors d'un transfert.
	S'affiche pendant que ce poste est en communication avec un poste intérieur après le transfert d'un appel depuis un poste d'entrée vers le poste intérieur.
	Apparaît lorsque l'historique des appels de secours s'affiche.
	S'affiche pendant la surveillance.
	Apparaît pendant qu'une vidéo en plan large à l'entrée ou une vidéo sur le poste de porte s'affiche.
	Apparaît quand un zoom vidéo au poste d'entrée s'affiche.
	Apparaît lorsque l'écran de programmation s'affiche.

### Écran RECHER NOM

L'écran de recherche d'appartement par son nom.

#### Liste des numéros de page

Lorsque la liste des appartements ou des éléments de programmation se compose de deux pages ou plus, le numéro de la page en cours s'affiche ici.

#### Affichage d'informations

Affiche le numéro d'appartement ou le nom du résident du poste sélectionné, du mode opératoire, etc.

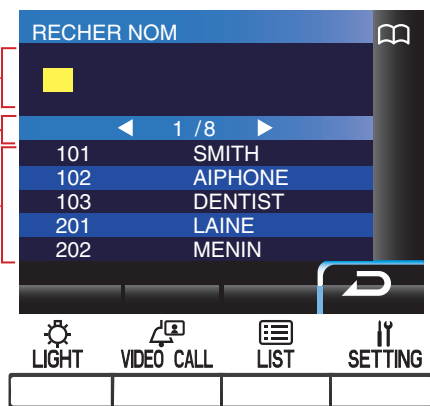

#### Liste des appartements

La liste des appartements que vous avez recherchés s'affiche ici par leurs numéros d'appartements et leurs noms de résidents. Rien n'apparaît dans la liste lorsqu'aucun appartement correspondant n'est détecté.

REMARQUE : L'exemple d'affichage ci-dessus peut différer de l'affichage réel.

## 1-4 Fonctionnement des boutons

### ■ Boutons multifonctions et icônes

Les fonctions disponibles par les boutons multifonctions sont représentées par des icônes qui s'affichent juste au-dessus des boutons.

Les fonctions indiquées par les icônes peuvent être effectuées en appuyant sur les boutons juste en dessous des icônes. Les icônes varient en fonction de l'état de ce poste.

(p. ex.) Appuyez sur pour régler le volume de réception ( ).

(p. ex.) Appuyez sur pour revenir à l'écran précédent ( ).

Lorsque la même icône que l'icône ci-dessus s'affiche, un bouton apparaît et le bouton exécute la fonction affichée par le nom du bouton.

Affiche l'écran de programmation.

Allume la lumière à un poste d'entrée. (Prévoir GTRY)

Démarre la communication avec le poste d'entrée prédéfini, ou affiche la vidéo d'une caméra de surveillance.

Affiche la liste de recherche des éléments.

### Les icônes et leurs fonctions

Les icônes et leurs fonctions pour chaque touche multifonction sont les suivantes.

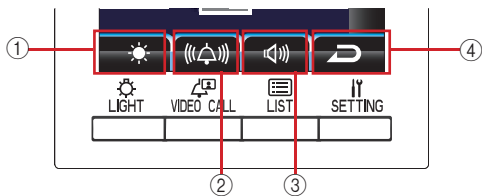

	Icône	Fonction
①		Détermine le choix.
		Allume l'éclairage d'entrée (lorsqu'un éclairage est installé dans l'aire commune). (Prévoir GTRY)
		Ajuste la luminosité.
		Annule l'appel de secours.
②		Appelle l'appartement sélectionné.
		Transfère un appel depuis un poste d'entrée vers un poste intérieur.
		Permet de régler le volume de sonnerie d'appel.
		Permet d'éteindre la superposition.
		Permet d'appeler directement le poste d'entrée prédéfini.
		Supprime l'élément sélectionné.

	Icône	Fonction
③	<b>ABC</b>	Permet de modifier le mode de saisie du pavé numérique par la saisie par lettre.
	<b>123</b>	Change le mode de saisie du pavé numérique par le mode de saisie avec chiffres.
		Affiche la liste de recherche des éléments.
		Permet de régler le volume de réception.
④		Permet de revenir à l'écran précédent.
		Affiche l'écran de programmation.
		Annule la sélection.

## ■ Comment taper des numéros et des lettres en utilisant les touches numériques (0 à 9, \*, #)

Utilisez les touches numériques en mode saisie par numéro ou par lettre.

Les modes de saisie par numéro et par lettre peuvent être changés en appuyant sur  (ABC/123).

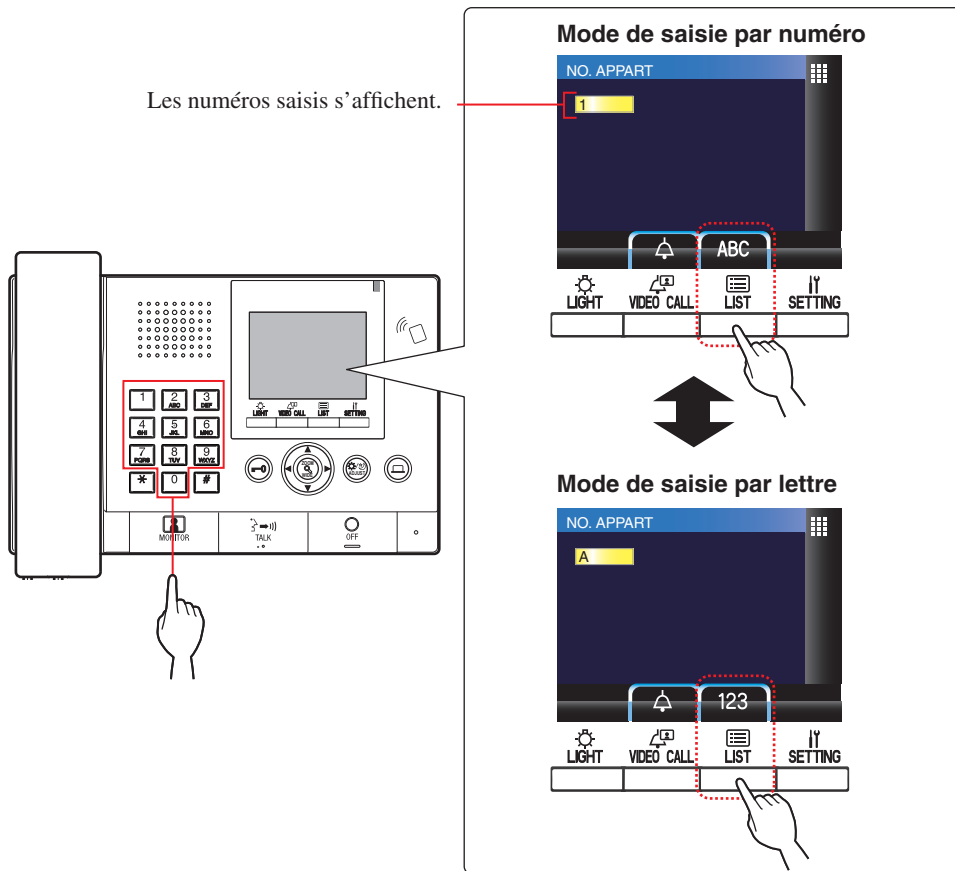

Les numéros saisis s'affichent.

### Mode de saisie par numéro

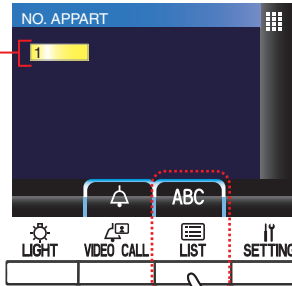



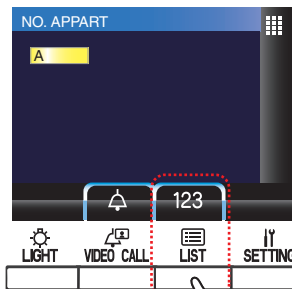



### Mode de saisie par lettre











## Comment taper des lettres

(p. ex.) Saisie de « CATHY »

1. Pour taper la lettre « C », appuyez sur  trois fois.
2. Appuyer sur  une fois. (\*1)
3. Pour taper la lettre « A », appuyez sur  une fois.
4. Pour taper la lettre « T », appuyez sur  une fois.
5. Pour taper la lettre « H », appuyez sur  deux fois.
6. Pour taper la lettre « Y », appuyez sur  trois fois.

(\*1): Cette étape est nécessaire pour la saisie de différentes lettres avec la même touche de manière séquentielle.

### Pour entrer un caractère spécial

- , : Appuyez sur  une fois.
- : Appuyez sur  deux fois.
- . : Appuyez sur  trois fois.
- / : Appuyez sur  quatre fois.
- Espace : Appuyez sur  cinq fois.
- Æ : Appuyez sur  six fois.
- Ø : Appuyez sur  sept fois.
- Å : Appuyez sur  huit fois.

\* Si vous avez tapé la mauvaise lettre, appuyez sur  pour revenir au mode veille.

## 2 RECEVOIR UN APPEL



: Bâtiment/section principal(e)



: Bâtiment/section à locataires

### 2-1 Recevoir un appel

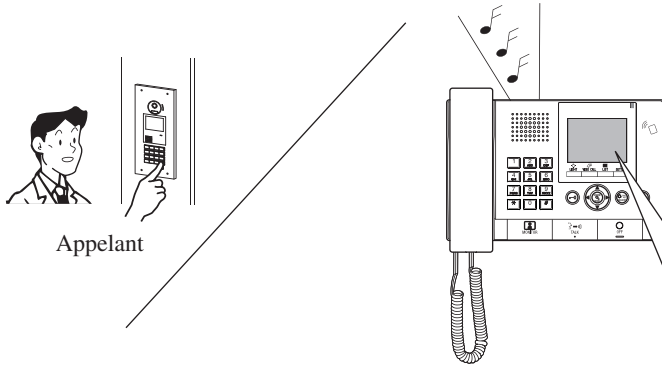

Lors de la réception d'un appel, la tonalité d'appel retentit et le numéro et le nom de l'appelant (poste) s'affichent à l'écran.

L'appelant peut être confirmé sur l'affichage.

#### Un appel depuis un poste intérieur ou un autre poste gardien

Le numéro d'appartement et le nom du poste



#### Appel d'un poste d'entrée avec une caméra

Le numéro et le nom d'entrée



La vidéo à l'entrée

#### Appel d'un poste d'entrée sans caméra

Le numéro et le nom d'entrée



#### Appel depuis un poste de porte



La vidéo au poste de porte

REMARQUE : Lors de la réception d'un appel depuis une sonnette de porte, rien ne s'affiche à l'écran et il est impossible de répondre.

## Réponse à un appel

### Pour répondre à un appel

1 Appuyez sur  ou décrochez le combiné.

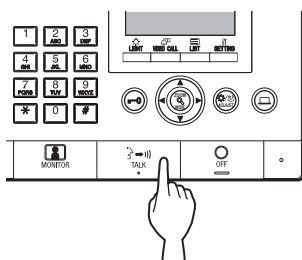

2 Démarrer la communication avec l'appelant.

\* Décrochez le combiné à tout moment pour une communication privée.

\* Durant la communication avec l'interlocuteur, déverrouillez la porte ou utilisez les autres fonctions en appuyant sur les boutons suivants.

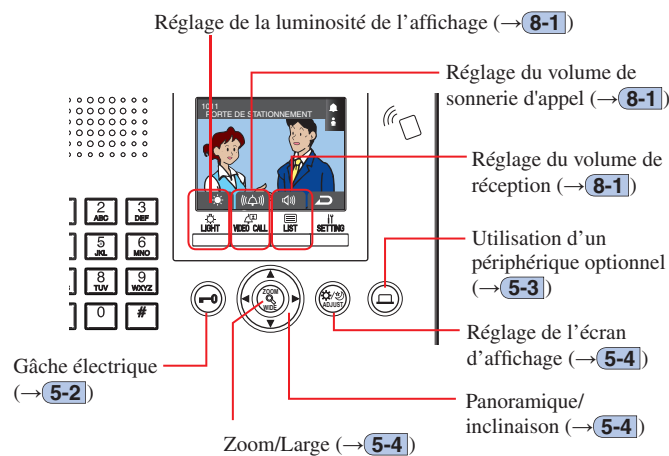

### Pour mettre fin à la communication

Appuyez sur  ou raccrochez le combiné.

La communication se termine automatiquement après 3 minutes.

\* La communication avec un poste intérieur en mode mains libres se termine automatiquement au bout d'1 minute.

# 3 APPELER (depuis un bâtiment résidents)



## 3-1 Comment rechercher un appartement pour passer un appel (depuis un bâtiment résidents)

Les méthodes suivantes sont disponibles en mode veille pour rechercher un appartement (poste intérieur) ou un poste gardien à appeler.

### A Recherche par numéro

### B Recherche par nom

### C Utilisation de la liste de recherche par élément

\* Lorsque rien n'est affiché (noir) à l'écran, appuyez sur n'importe quelle touche autre que **\***, 0 à 9, **VIDEO CALL**, **LIST**, **SETTING**, ou décrochez le combiné pour passer en mode veille.

\* Il est possible de rechercher un poste d'entrée en utilisant la méthode **C** uniquement.

#### Mode veille

**A Recherche par numéro**  
(→ 3-2)

RECHERCHE NUM.

1

1 / 4

101	SMITH
102	AIPHONE
103	DENTIST
104	YOKOI
105	YABE

**B Recherche par nom**  
(→ 3-2)

101 SMITH

1 / 1

101	SMITH
102	AIPHONE
103	DENTIST
201	LAINE
202	MENIN

**C Utilisation de la liste de recherche par élément**  
(→ 3-2)

APPT PAR NUMÉRO

APPT PAR NUMÉRO

APPT PAR NOM

GARDIEN

ENTRÉE

- Recherche par numéro (**APPT PAR NUMÉRO**) (→ 3-2)
- Recherche par nom (**APPT PAR NOM**) (→ 3-2)
- Rechercher un poste gardien à partir de la liste de postes gardiens (**GARDIEN**) (→ 3-2)
- Recherche d'un poste d'entrée depuis la liste des postes d'entrée (**ENTRÉE**) (→ 3-3)

## Couverture d'un appel depuis un poste gardien dans un bâtiment à locataires

**REMARQUE :** Le fonctionnement dépend des programmations. Si vous n'arrivez pas à passer d'appel même lorsque ✓ s'affiche, alors sa programmation n'est pas configurée.

				Appel entrant							
				Même bâtiment résidents			Autres bâtiments résidents			Bâtiment principal	
				Poste d'entrée	Poste gardien	Poste intérieur	Poste d'entrée	Poste gardien	Poste intérieur	Poste d'entrée	Poste gardien
Appel sortant	Bâtiment résidents	Poste gardien	Appel en cours/communication	✓	✓	✓	-	-	-	✓	✓

✓ : Possible — : Impossible

### 3-2 Appeler un appartement (poste intérieur) ou un poste gardien

#### A Rechercher un appartement par numéro

**1** En mode veille, entrez les numéros à l'aide des touches [0] à [9] sur le pavé numérique à 10 touches pour afficher le numéro d'appartement et le nom du résident souhaités.

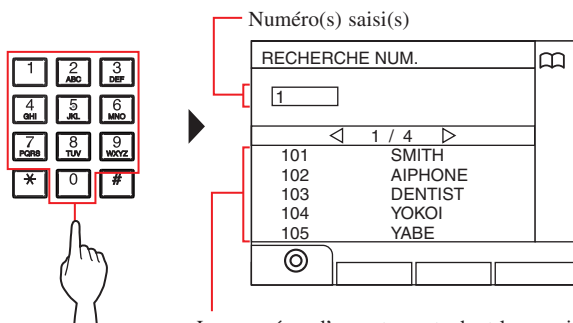

Les numéros d'appartements dont le premier chiffre correspond au numéro saisi s'affichent dans la liste.

- \* La liste s'affiche dans l'ordre des numéros d'appartements.
- \* Ce poste n'est pas affiché.

**2** Sélectionnez l'appartement souhaité en appuyant

sur ou .

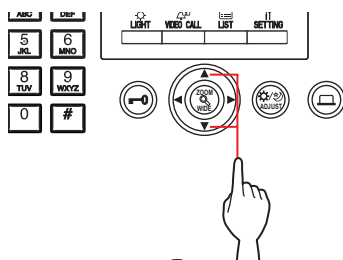

- \* Appuyez sur ou pour passer à la page suivante de la liste.

**3** Appuyez sur ( ), ou décrochez le combiné.

Lorsque l'appel est pris

La communication débute, et « » s'affiche.

**4** Pour mettre fin à la communication, appuyez sur

ou raccrochez le combiné.

#### REMARQUES :

- La communication se termine automatiquement après environ 3 minutes. La communication avec un poste intérieur en mode mains libres se termine automatiquement au bout d'1 minute.
- Si les deux numéros d'appartements 111 et 1111 existent, le nom du résident pour l'appartement 111 s'affiche lorsque 1, 1, 1 est tapé, et le nom du résident pour l'appartement 1111 s'affiche si 1 est tapé une fois de plus.
- Les postes peuvent être programmés pour afficher par ordre des numéros d'appartements. (L'ordre débute par le chiffre le plus bas de 0 à 9 puis l'ordre concerne les lettres). Dans les cas où les numéros d'appartements tels que A101, A201, A901, A1001 et B101 existent, l'ordre débute par le chiffre le plus bas et passe dans l'ordre, A101, A201, A901, B101, A1001.



## B Rechercher un appartement par nom

1 En mode veille, appuyez sur  ou .

L'écran de recherche s'affiche.

2 Sélectionnez l'appartement souhaité en appuyant

sur  ou .

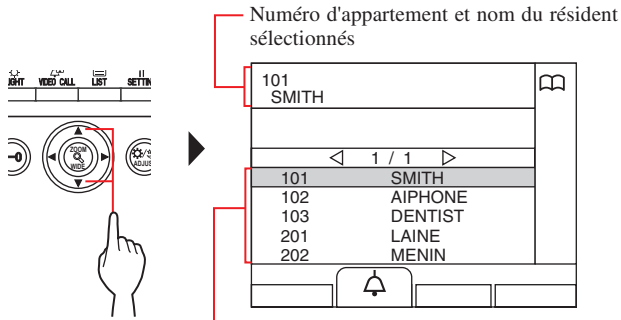



Les appartements et les noms des résidents s'affichent dans l'ordre alphabétique ou numérique.

\* L'ordre diffère en fonction de la programmation.

\* Appuyez sur  ou  pour passer à la page suivante de la liste.

\* La liste s'affiche soit dans l'ordre du numéro soit du nom d'appartement.

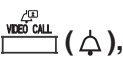
\* Ce poste n'est pas affiché.

3 Appuyez sur  (  ),  ou décrochez le combiné.

Lorsque l'appel est pris

La communication débute, et «  » s'affiche.

4 Pour mettre fin à la communication, appuyez sur

 ou raccrochez le combiné.

### REMARQUES :

- La communication se termine automatiquement après environ 3 minutes. La communication avec un poste intérieur en mode mains libres se termine automatiquement au bout d'1 minute.
- Les postes peuvent être programmés pour afficher par ordre des numéros d'appartements. (L'ordre débute par le chiffre le plus bas de 0 à 9 puis l'ordre concerne les lettres). Dans les cas où les numéros d'appartements tels que A101, A201, A901, A1001 et B101 existent, l'ordre débute par le chiffre le plus bas et passe dans l'ordre, A101, A201, A901, B101, A1001.

## C Rechercher un appartement à l'aide de la liste de recherche d'éléments

Appuyez sur  () .

La liste de recherche d'éléments s'affiche.

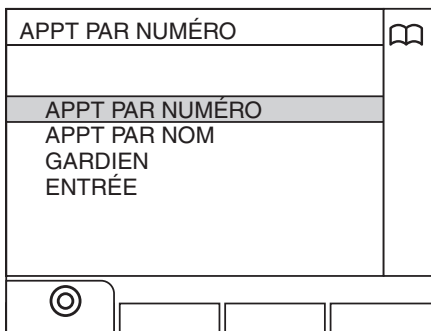

### ◆ Rechercher un appartement par son numéro

1 Sélectionnez « APPT PAR NUMÉRO » en

appuyant sur  ou .

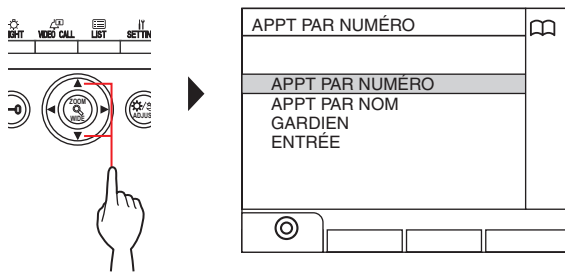

2 Appuyez sur  () ou .

L'écran « RECHERCHE NUM. » s'affiche.

3 Entrez les numéros à l'aide des touches [0] à [9] sur le pavé numérique à 10 touches pour afficher le numéro d'appartement et le nom du résident souhaités.

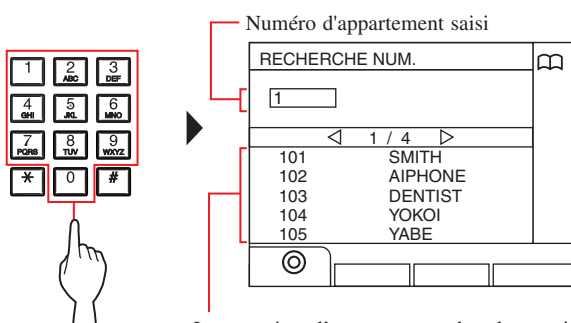



Les numéros d'appartements dont le premier chiffre correspond au numéro saisi s'affichent dans la liste.

- \* La liste s'affiche dans l'ordre des numéros d'appartements.
- \* Ce poste n'est pas affiché.

4 Sélectionnez l'appartement souhaité en appuyant

sur  ou .

\* Appuyez sur  ou  pour passer à la page suivante de la liste.

5 Appuyez sur  () ,  ou décrochez le combiné.

Lorsque l'appel est pris

La communication débute, et «  » s'affiche.

6 Pour mettre fin à la communication, appuyez sur

 ou raccrochez le combiné.

◆ Rechercher un appartement par nom de résident

1 Sélectionnez « APPT PAR NOM » en appuyant sur

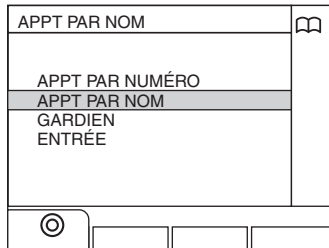
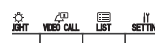

2 Appuyez sur (○) ou .

L'écran « RECHER NOM » s'affiche.

3 Tapez un caractère alphabétique à l'aide des touches [0] à [9] sur le pavé numérique à 10 touches pour afficher le nom du résident souhaité.

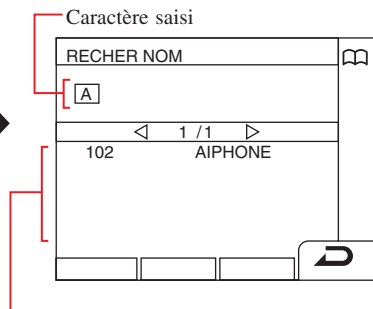

Le numéro d'appartement et les noms de résidents dont la première lettre correspond à la lettre saisie s'affichent dans la liste.

(p. ex.) Quand la lettre « A » est saisie, 301A, 1003ABC, ABC, etc. s'affichent dans la liste.

\* L'ordre diffère en fonction de la programmation.

\* La liste s'affiche dans l'ordre des noms des résidents.

\* Ce poste n'est pas affiché.

4 Sélectionnez l'appartement souhaité en appuyant

sur ou .



\* Appuyez sur ou pour passer à la page suivante de la liste.

5 Appuyez sur (△), ou décrochez le combiné.

Lorsque l'appel est pris

La communication débute, et « » s'affiche.

6 Pour mettre fin à la communication, appuyez sur

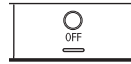

ou raccrochez le combiné.

◆ Rechercher un poste gardien depuis la liste des postes gardiens

1 Sélectionnez « GARDIEN » en appuyant sur

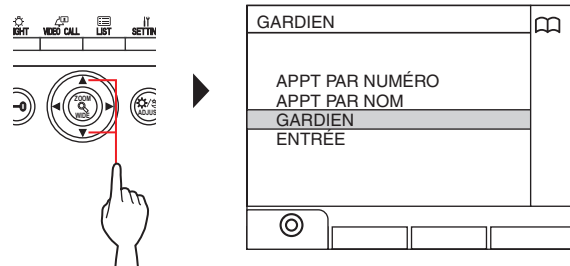

2 Appuyez sur (☉) ou .

La liste des postes gardiens s'affiche.

3 Sélectionnez le poste gardien souhaité en appuyant sur ou .

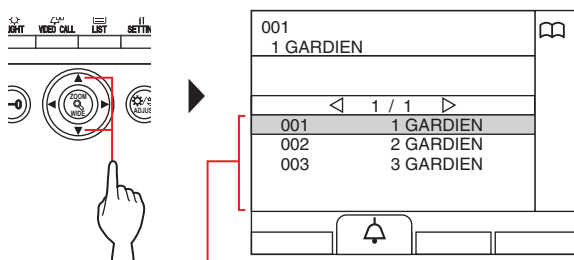

Les numéros et les noms des postes gardiens s'affichent par ordre alphabétique ou numérique.

\* L'ordre diffère en fonction de la programmation.

\* Appuyez sur ou pour passer à la page suivante de la liste.

\* La liste s'affiche dans l'ordre, soit par le numéro de poste soit par nom.

\* Ce poste n'est pas affiché.

4 Appuyez sur (📞), ou décrochez le combiné.

Lorsque l'appel est pris

La communication débute, et « » s'affiche.

5 Pour mettre fin à la communication, appuyez sur



◆ Rechercher un poste d'entrée

(→ 3-3)

REMARQUES :

- La communication se termine automatiquement après environ 3 minutes. La communication avec un poste intérieur en mode mains libres se termine automatiquement au bout d'1 minute.
- Si les deux numéros d'appartements 111 et 1111 existent, le nom du résident pour l'appartement 111 s'affiche lorsque 1, 1, 1 est tapé, et le nom du résident pour l'appartement 1111 s'affiche si 1 est tapé une fois de plus.
- Les postes peuvent être programmés pour afficher par ordre des numéros d'appartements. (L'ordre débute par le chiffre le plus bas de 0 à 9 puis l'ordre concerne les lettres). Dans les cas où les numéros d'appartements tels que A101, A201, A901, A1001 et B101 existent, l'ordre débute par le chiffre le plus bas et passe dans l'ordre, A101, A201, A901, B101, A1001.

# 3-3 Appeler un poste d'entrée

## 1 Appuyez sur (☰).

La liste de recherche d'éléments s'affiche.

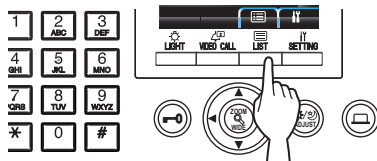

## 2 Sélectionnez « ENTRÉE » en appuyant sur

ou .

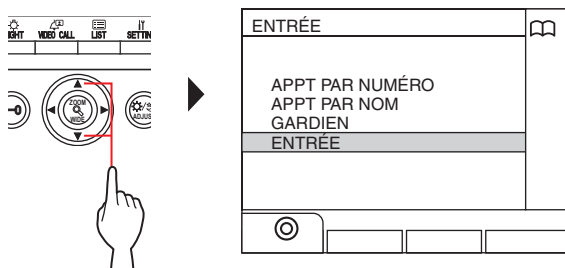

## 3 Appuyez sur (☉) ou .

La liste des postes d'entrée s'affiche.

## 4 Sélectionnez le poste d'entrée souhaité en

appuyant sur  ou .

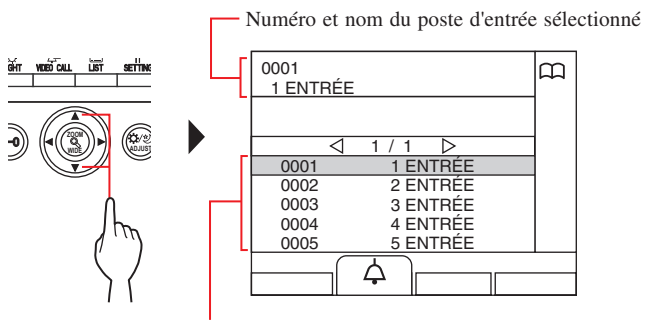

Les numéros et les noms des postes d'entrée s'affichent par ordre alphabétique ou numérique.

\* L'ordre diffère en fonction de la programmation.

\* Appuyez sur  ou  pour passer à la page suivante de la liste.

\* La liste s'affiche dans l'ordre, soit par le numéro de poste soit par nom.

## 5 Appuyez sur (☎), ou décrochez le combiné.

La communication débute, et «  » s'affiche.

## 6 Pour mettre fin à la communication, appuyez sur

 ou raccrochez le combiné.

REMARQUE : La communication se termine automatiquement après environ 3 minutes.

### ◆ Appel direct d'un poste d'entrée (uniquement quand est affiché en mode veille)

#### 1 Quand s'affiche, appuyez sur (☎).

Le poste d'entrée préréglé est appelé, puis la communication est établie.

#### 2 Parlez en mains-libres ou décrochez le combiné.

#### 3 Pour mettre fin à la communication, appuyez sur

 ou raccrochez le combiné.

◆ **Transfert de l'image vidéo prise par une caméra de poste d'entrée ou d'une caméra de surveillance vers un poste intérieur (uniquement lorsque  s'affiche en mode veille)**

**1** Appuyez sur  (.

**2** Sélectionnez un poste intérieur à l'aide de l'une des méthodes suivantes **A** - **C**.

**A** Appuyez sur  () puis  ou  pour sélectionner le poste intérieur souhaité.

**B** ① Tapez un numéro à l'aide du pavé numérique à 10 touches pour afficher la liste des postes intérieurs qui comprennent le numéro.

② Appuyez sur  ou  pour sélectionner le poste intérieur souhaité.

③ Appuyez sur  () ou .

**C** ① Appuyez sur  et tapez une lettre à l'aide du pavé numérique à 10 touches pour afficher la liste des postes intérieurs qui comprennent la lettre.

② Appuyez sur  ou  pour sélectionner le poste intérieur souhaité.

③ Appuyez sur  () ou .

**3** Appuyez sur  (.

**4** Lorsque le poste intérieur répond à l'appel et accepte le visiteur, appuyez sur  ou raccrochez le combiné.

\* L'étape 2 diffère en fonction des programmations.

# 4 APPELER (depuis un bâtiment principal)



## 4-1 Comment sélectionner un appartement à appeler (depuis un bâtiment principal)

Les méthodes suivantes sont disponibles en mode veille pour sélectionner un logement (poste intérieur) ou un poste gardien à appeler.

### A Recherche par numéro

- B**
- 1 Rechercher un appartement dans la liste
  - 2 Entrer le numéro d'appartement
  - 3 Rechercher un bâtiment dans la liste + entrer un numéro d'appartement
  - 4 Entrer un numéro de bâtiment + un numéro d'appartement

\* Entre 1 à 4 bâtiments sont disponibles par défaut.

### C Utilisation de la liste de recherche par élément

\* Lorsque rien n'est affiché (noir) à l'écran, appuyez sur n'importe quelle touche autre que \*, 0 à 9, VIDEO CALL, LIST, SETTING, ou décrochez le combiné pour passer en mode veille.

\* Pour revenir à l'écran de veille, appuyez sur .

\* Il est possible de rechercher un poste d'entrée en utilisant la méthode **C** uniquement.

#### Mode veille

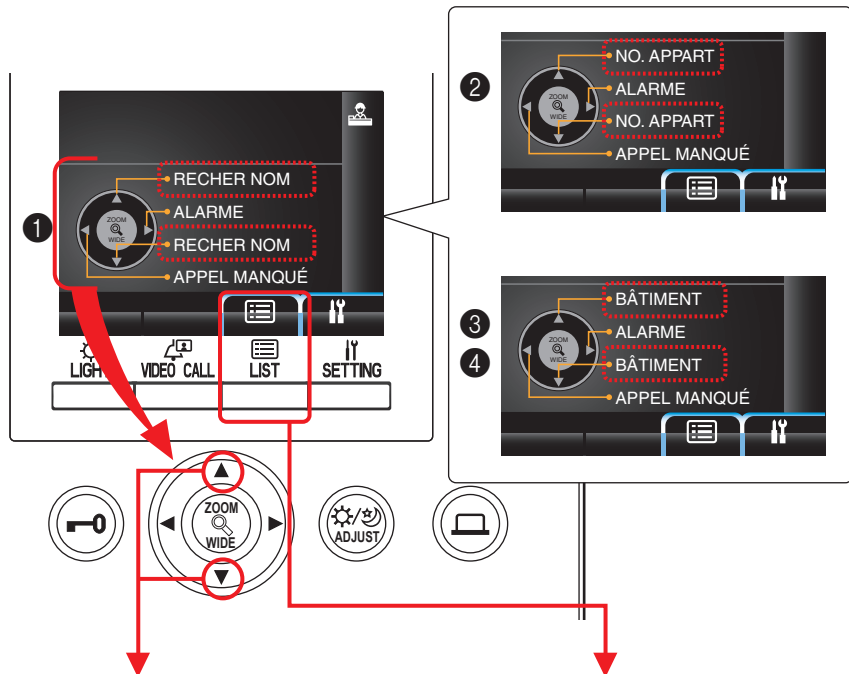
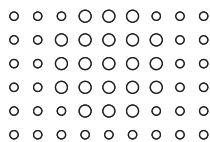

### A Recherche par numéro (→ 4-2)



### B-1 Rechercher un appartement dans la liste (→ 4-2)

### B-2 Entrer le numéro d'appartement (→ 4-2)

### B-3 Rechercher un bâtiment dans la liste + le numéro d'appartement (→ 4-2)

### B-4 Entrer un numéro de bâtiment + un numéro d'appartement (→ 4-2)

### C Utilisation de la liste de recherche par élément (→ 4-2)

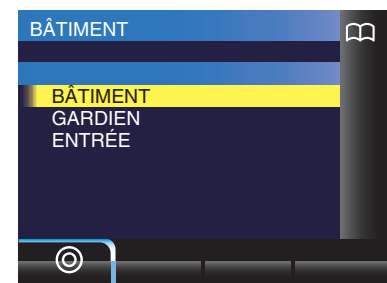

- Rechercher un bâtiment dans la liste + entrer un numéro d'appartement ou entrer un numéro de bâtiment + un numéro d'appartement (→ 4-2)
- Rechercher un poste gardien à partir de la liste de postes gardiens (GARDIEN) (→ 4-2)
- Recherche d'un poste d'entrée depuis la liste des postes d'entrée (ENTRÉE) (→ 4-3)

## Couverture d'un appel depuis un poste gardien dans un bâtiment principal

**REMARQUE :** Le fonctionnement dépend des programmations. Si vous n'arrivez pas à passer d'appel même lorsque ✓ s'affiche, alors sa programmation n'est pas configurée.

				Appel entrant						
				Bâtiment résidents			Même bâtiment principal		Autres bâtiments principaux	
				Poste d'entrée	Poste gardien	Poste intérieur	Poste d'entrée	Poste gardien	Poste d'entrée	Poste gardien
Appel sortant	Bâtiment principal	Poste gardien	Appel en cours/communication	✓	✓	✓	✓	✓	✓	✓

✓ : Possible

## 4-2 Appeler un logement (poste intérieur) ou un poste gardien

### A Rechercher un appartement par numéro

**1** En mode veille, entrez les numéros à l'aide des touches [0] à [9] sur le pavé numérique à 10 touches pour afficher le numéro et le nom.

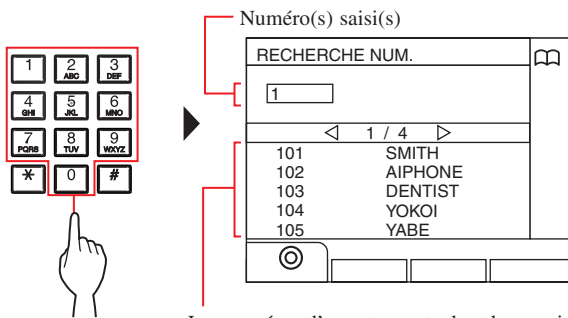

Les numéros d'appartements dont le premier chiffre correspond au numéro saisi s'affichent dans la liste.

- \* La liste s'affiche dans l'ordre des numéros d'appartements.
- \* Ce poste n'est pas affiché.

**2** Sélectionnez l'appartement souhaité en appuyant

sur ou .

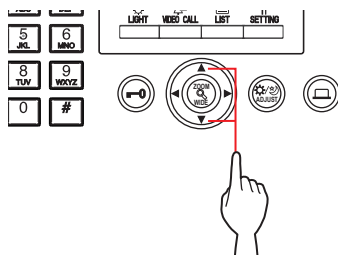

- \* Appuyez sur ou pour passer à la page suivante de la liste.

**3** Appuyez sur ( ), ou décrochez le combiné.

Lorsque l'appel est pris

La communication débute, et « » s'affiche.

**4** Pour mettre fin à la communication, appuyez sur



ou raccrochez le combiné.



#### REMARQUES :

- La communication se termine automatiquement après environ 3 minutes. La communication avec un poste intérieur en mode mains libres se termine automatiquement au bout d'1 minute.
- Si les deux numéros d'appartements 111 et 1111 existent, le nom du résident pour l'appartement 111 s'affiche lorsque 1, 1, 1 est tapé, et le nom du résident pour l'appartement 1111 s'affiche si 1 est tapé une fois de plus.
- Les postes peuvent être programmés pour afficher par ordre des numéros d'appartements. (L'ordre débute par le chiffre le plus bas de 0 à 9 puis l'ordre concerne les lettres). Dans les cas où les numéros d'appartements tels que A101, A201, A901, A1001 et B101 existent, l'ordre débute par le chiffre le plus bas et passe dans l'ordre, A101, A201, A901, B101, A1001.



## B-① Rechercher un appartement dans la liste

**1** En mode veille, appuyez sur  ou .  
La liste des appartements s'affiche.

**2** Sélectionnez l'appartement souhaité en appuyant sur  ou .

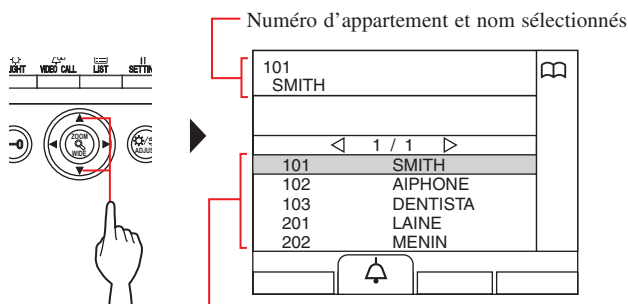



Les numéros et les noms d'appartements s'affichent par ordre alphabétique ou numérique.  
\* L'ordre diffère en fonction de la programmation.

\* Appuyez sur  ou  pour passer à la page suivante de la liste.

\* La liste s'affiche soit dans l'ordre du numéro soit du nom d'appartement.

\* Ce poste n'est pas affiché.

**3** Appuyez sur  (  ),  ou décrochez le combiné.

**Lorsque l'appel est pris**

La communication débute, et «  » s'affiche.

\* Un message audio est émis en fonction des programmations.

**4** Pour mettre fin à la communication, appuyez sur  ou raccrochez le combiné.

**REMARQUE :** La communication se termine automatiquement après environ 3 minutes. La communication avec un poste intérieur en mode mains libres se termine automatiquement au bout d'1 minute.

## B-② Entrer le numéro d'appartement

**1** En mode veille, appuyez sur  ou .  
L'écran « NO. APPART » s'affiche.

**2** [Quand le numéro d'appartement souhaité se compose de caractères numériques uniquement] Entrez le numéro d'appartement à l'aide des touches [0] à [9] sur le pavé numérique à 10 touches.



[Quand le numéro d'appartement souhaité est alphanumérique]

① Appuyez sur  (ABC).

② Entrez le nom du résident à l'aide des touches [0] à [9] sur le pavé numérique à 10 touches.

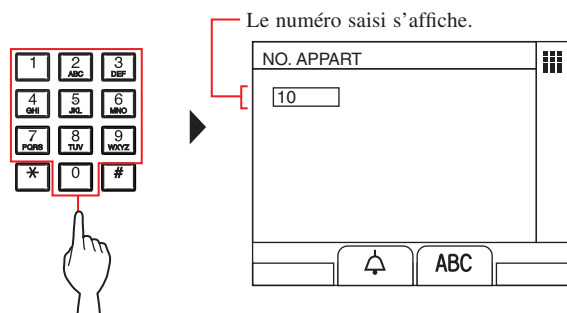
\* Comment saisir des lettres (→P.21).



**3** Appuyez sur  (  ),  ou décrochez le combiné.

**Lorsque l'appel est pris**

La communication débute, et «  » s'affiche.

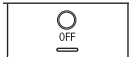
**4** Pour mettre fin à la communication, appuyez sur  ou raccrochez le combiné.

**REMARQUES :**

- La communication se termine automatiquement après environ 3 minutes. La communication avec un poste intérieur en mode mains libres se termine automatiquement au bout d'1 minute.
- Si les deux numéros d'appartements 111 et 1111 existent, le nom du résident pour l'appartement 111 s'affiche lorsque 1, 1, 1 est tapé, et le nom du résident pour l'appartement 1111 s'affiche si 1 est tapé une fois de plus.
- Les postes peuvent être programmés pour afficher par ordre des numéros d'appartements. (L'ordre débute par le chiffre le plus bas de 0 à 9 puis l'ordre concerne les lettres). Dans les cas où les numéros d'appartements tels que A101, A201, A901, A1001 et B101 existent, l'ordre débute par le chiffre le plus bas et passe dans l'ordre, A101, A201, A901, B101, A1001.

**B-③ Rechercher un bâtiment dans la liste + entrer un numéro d'appartement**

**1** En mode veille, appuyez sur ou .

La liste des bâtiments s'affiche.

**2** Sélectionnez le bâtiment souhaité en appuyant sur ou .

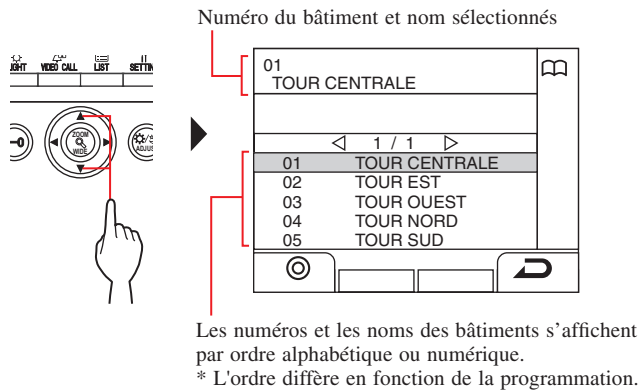

\* Appuyez sur ou pour passer à la page suivante de la liste.

\* La liste s'affiche par ordre de numéros ou de noms de bâtiments.

**3** Appuyez sur (☉) ou .

« NO. APPART » s'affiche.

**4** [Quand le numéro d'appartement souhaité se compose de caractères numériques uniquement]

Entrez le numéro d'appartement à l'aide des touches [0] à [9] sur le pavé numérique à 10 touches.

[Quand le numéro d'appartement souhaité est alphanumérique]

- ① Appuyez sur (ABC).
- ② Entrez le nom du résident à l'aide des touches [0] à [9] sur le pavé numérique à 10 touches.

\* Comment saisir des lettres (→P.21).

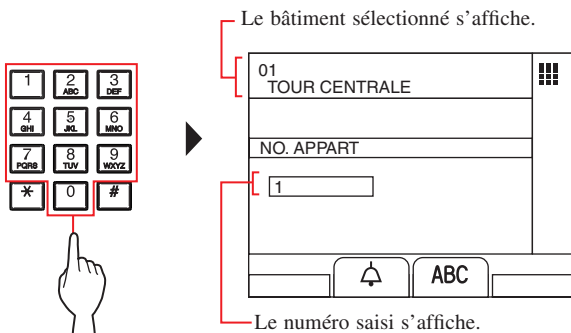

**5** Appuyez sur (VIDEO CALL), (TALK) ou décrochez le combiné.

Lorsque l'appel est pris

La communication débute, et «<img alt="talk button icon" style="vertical-align: middle;"/>» s'affiche.

**6** Pour mettre fin à la communication, appuyez sur



**B-④ Entrer un numéro de bâtiment + un numéro d'appartement**

**1** En mode veille, appuyez sur ou .

L'écran « # BÂTIMENT » s'affiche.

**2** [Quand le numéro de bâtiment souhaité se compose de caractères numériques uniquement]

Entrez le numéro du bâtiment à l'aide des touches [0] à [9] sur le pavé numérique à 10 touches.

[Quand le numéro de bâtiment souhaité est alphanumérique]

- ① Appuyez sur (ABC).
- ② Entrez le nom du bâtiment à l'aide des touches [0] à [9] sur le pavé numérique à 10 touches.

\* Comment saisir des lettres (→P.21).

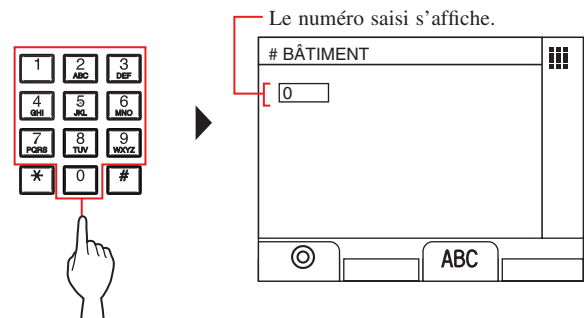

**3** Appuyez sur (☉) ou .

« NO. APPART » s'affiche.



- 4** [Quand le numéro d'appartement souhaité se compose de caractères numériques uniquement]  
Entrez le numéro d'appartement à l'aide des touches [0] à [9] sur le pavé numérique à 10 touches.

[Quand le numéro d'appartement souhaité est alphanumérique]

- 1 Appuyez sur  (ABC).
- 2 Entrez le nom du résident à l'aide des touches [0] à [9] sur le pavé numérique à 10 touches.

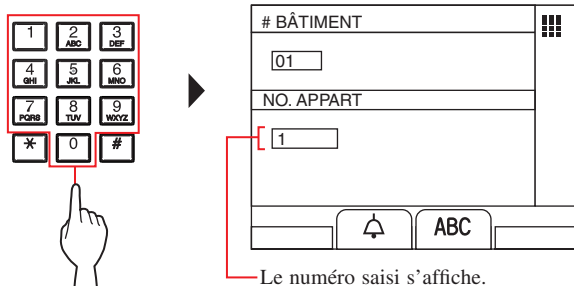
\* Comment saisir des lettres (→P.21).



- 5** Appuyez sur  (VIDEO CALL),  (TALK) ou décrochez le combiné.

Lorsque l'appel est pris

La communication débute, et «  » s'affiche.

- 6** Pour mettre fin à la communication, appuyez sur



ou raccrochez le combiné.

**C** Rechercher un appartement à l'aide de la liste de recherche d'éléments

◆ Rechercher un bâtiment dans la liste + entrer un numéro d'appartement

- 1** Appuyez sur  (LIST).

La liste de recherche d'éléments s'affiche.

- 2** Sélectionnez « BÂTIMENT » en appuyant sur

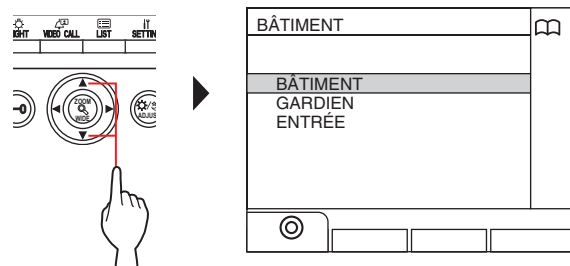

- 3** Appuyez sur  (LIGHT) ou .

La liste des bâtiments s'affiche.

- 4** Suivez les étapes 2 à 6 de **B-3**.

◆ Entrer un numéro de bâtiment + un numéro d'appartement

- 1** Appuyez sur  (LIST).

La liste de recherche d'éléments s'affiche.

- 2** Sélectionnez « BÂTIMENT » en appuyant sur

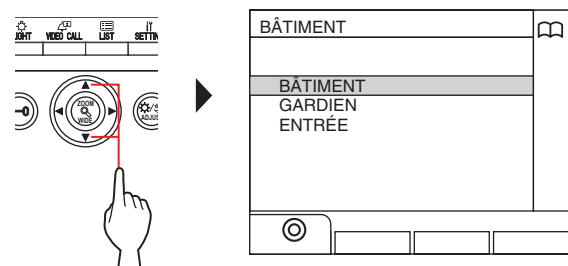
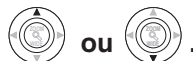

- 3** Appuyez sur  (LIGHT) ou .

L'écran « # BÂTIMENT » s'affiche.

- 4** Suivez les étapes 2 à 6 de **B-4**.

REMARQUES :

- La communication se termine automatiquement après environ 3 minutes. La communication avec un poste intérieur en mode mains libres se termine automatiquement au bout d'1 minute.
- Si les deux numéros d'appartements 111 et 1111 existent, le nom du résident pour l'appartement 111 s'affiche lorsque 1, 1, 1 est tapé, et le nom du résident pour l'appartement 1111 s'affiche si 1 est tapé une fois de plus.
- Les postes peuvent être programmés pour afficher par ordre des numéros d'appartements. (L'ordre débute par le chiffre le plus bas de 0 à 9 puis l'ordre concerne les lettres). Dans les cas où les numéros d'appartements tels que A101, A201, A901, A1001 et B101 existent, l'ordre débute par le chiffre le plus bas et passe dans l'ordre, A101, A201, A901, B101, A1001.

◆ **Rechercher un poste gardien depuis la liste des postes gardiens**

**1** Appuyez sur  (☰).

La liste de recherche d'éléments s'affiche.

**2** Sélectionnez « GARDIEN » en appuyant sur

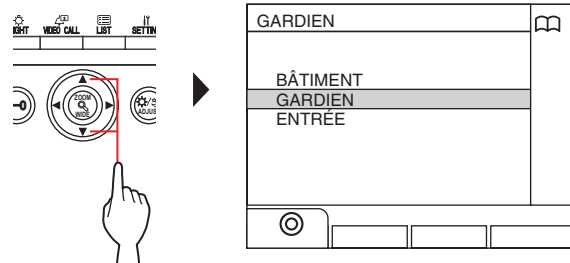



**3** Appuyez sur  (☉) ou .

La liste des bâtiments s'affiche.

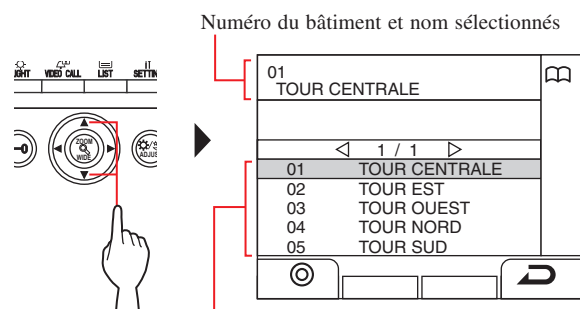
**4** Sélectionnez le bâtiment souhaité en appuyant



Les numéros et les noms des bâtiments s'affichent par ordre alphabétique ou numérique.  
\* L'ordre diffère en fonction de la programmation.

- \* Appuyez sur  ou  pour passer à la page suivante de la liste.
- \* La liste s'affiche par ordre de numéros ou de noms de bâtiments.

**5** Appuyez sur  (☉) ou .



La liste des postes gardiens s'affiche.

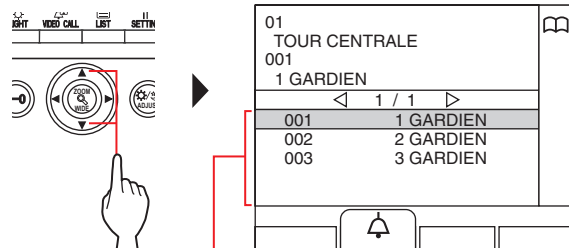

**6** Sélectionnez le poste gardien souhaité en

appuyant sur  ou .



Les numéros et les noms des postes gardiens s'affichent par ordre alphabétique ou numérique.  
\* L'ordre diffère en fonction de la programmation.

- \* Appuyez sur  ou  pour passer à la page suivante de la liste.
- \* La liste s'affiche dans l'ordre, soit par le numéro de poste soit par nom.
- \* Ce poste n'est pas affiché.

**7** Appuyez sur  (☒),  ou décrochez le combiné.

**Lorsque l'appel est pris**

La communication débute, et «  » s'affiche.

**8** Pour mettre fin à la communication, appuyez sur



ou raccrochez le combiné.

**REMARQUES :**

- La communication se termine automatiquement après environ 3 minutes. La communication avec un poste intérieur en mode mains libres se termine automatiquement au bout d'1 minute.
- Si les deux numéros d'appartements 111 et 1111 existent, le nom du résident pour l'appartement 111 s'affiche lorsque 1, 1, 1 est tapé, et le nom du résident pour l'appartement 1111 s'affiche si 1 est tapé une fois de plus.
- Les postes peuvent être programmés pour afficher par ordre des numéros d'appartements. (L'ordre débute par le chiffre le plus bas de 0 à 9 puis l'ordre concerne les lettres). Dans les cas où les numéros d'appartements tels que A101, A201, A901, A1001 et B101 existent, l'ordre débute par le chiffre le plus bas et passe dans l'ordre, A101, A201, A901, B101, A1001.

## 4-3 Appeler un poste d'entrée

### 1 Appuyez sur (☰).

La liste de recherche d'éléments s'affiche.

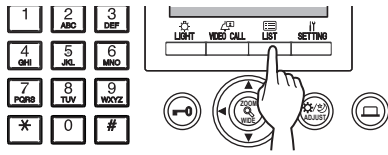

### 2 Sélectionnez « ENTRÉE » en appuyant sur

ou .

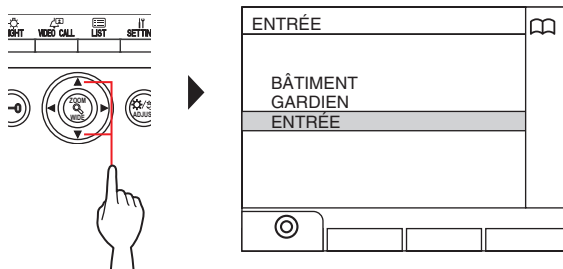

### 3 Appuyez sur (☉) ou .

La liste des bâtiments s'affiche.

### 4 Sélectionnez le bâtiment souhaité en appuyant

sur  ou .

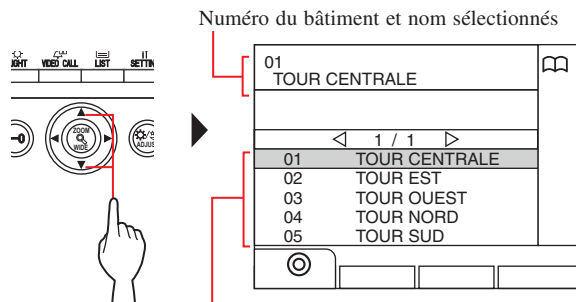

Numéro du bâtiment et nom sélectionnés

Les numéros et les noms des bâtiments s'affichent par ordre alphabétique ou numérique.

\* L'ordre diffère en fonction de la programmation.

\* Appuyez sur  ou  pour passer à la page suivante de la liste.

\* La liste s'affiche par ordre de numéros ou de noms de bâtiments.

### 5 Appuyez sur (☉) ou .

La liste des postes d'entrée s'affiche.

### 6 Sélectionnez le poste d'entrée souhaité.

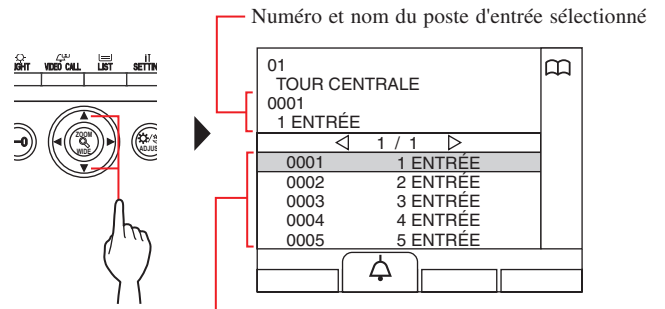

Les numéros et les noms des postes d'entrée s'affichent par ordre alphabétique ou numérique.

\* L'ordre diffère en fonction de la programmation.

\* Appuyez sur  ou  pour passer à la page suivante de la liste.

\* La liste s'affiche dans l'ordre, soit par le numéro de poste soit par nom.

### 7 Appuyez sur (📺), ou décrochez le combiné.

Lorsque l'appel est pris

La communication débute, et «» s'affiche.

\* Un message audio est émis en fonction des programmations.

### 8 Pour mettre fin à la communication, appuyez sur

 ou raccrochez le combiné.

REMARQUE : La communication se termine automatiquement après environ 3 minutes.

◆ Appel direct d'un poste d'entrée  
(uniquement quand  est affiché en mode veille)

1 Quand  s'affiche, appuyez sur  (.

Le poste d'entrée préréglé est appelé, puis la communication est établie.

2 Parlez en mains-libres ou décrochez le combiné.

3 Pour mettre fin à la communication, appuyez sur



ou raccrochez le combiné.

◆ Transfert de l'image vidéo prise par une caméra de poste d'entrée ou d'une caméra de surveillance vers un poste intérieur (uniquement lorsque  s'affiche en mode veille)

1 Appuyez sur  (.

2 Sélectionnez un poste intérieur à l'aide de l'une des méthodes suivantes **A** - **C**.

**A** Appuyez sur  () puis  ou  pour sélectionner le poste intérieur souhaité.

**B** ① Tapez un numéro à l'aide du pavé numérique à 10 touches pour afficher la liste des postes intérieurs qui comprennent le numéro.

② Appuyez sur  ou  pour sélectionner le poste intérieur souhaité.

③ Appuyez sur  () ou .

**C** ① Appuyez sur  et tapez une lettre à l'aide du pavé numérique à 10 touches pour afficher la liste des postes intérieurs qui comprennent la lettre.

② Appuyez sur  ou  pour sélectionner le poste intérieur souhaité.

③ Appuyez sur  () ou .

3 Appuyez sur  (.

4 Lorsque le poste intérieur répond à l'appel et

accepte le visiteur, appuyez sur  ou raccrochez le combiné.

\* L'étape 2 diffère en fonction des programmations.

# 5 FONCTIONNEMENT PENDANT LA COMMUNICATION



## 5-1 Transférer un appel

Un appel depuis un poste d'entrée peut être transféré vers un poste intérieur par le biais d'un poste gardien.

### 1 Une fois que le poste gardien est appelé depuis

un poste d'entrée, appuyez sur  ou décrochez le combiné pour répondre à l'appel.

Le numéro et le nom du poste d'entrée passant l'appel



### 2 Appuyez sur (LIST) ou entrez le numéro d'appartement, à l'aide des touches [0] à [9] sur le pavé numérique à 10 touches.

La liste des postes intérieurs s'affiche.

### 3 Sélectionnez le poste intérieur souhaité, puis appuyez sur (VIDEO CALL).



L'appel est transmis au poste intérieur.

\* « RECHERCHE.APPART » s'affiche sur poste d'entrée et aucun son n'est émis au poste d'entrée.

### 4 Lorsque le poste intérieur répond à l'appel et

accepte le visiteur, appuyez sur  ou raccrochez le combiné pour établir la communication entre le poste d'entrée et le poste intérieur.

\* Lorsqu'il n'y a aucune réponse en provenance du poste intérieur, raccrochez le combiné et décrochez-le à nouveau, ou

appuyez sur  puis  pour entrer en communication avec le poste d'entrée.

\* L'étape 2 diffère en fonction des programmations.

#### Référence :

#### Mode Réception (→ 8-2)

Lorsqu'il y a un appel en provenance d'un poste d'entrée destiné à un poste intérieur, il est d'abord transféré vers le poste gardien, de sorte qu'une tonalité d'appel retentit et que la vidéo avec le poste d'entrée s'affiche sur le poste gardien.

## 5-2 Gâche électrique

### 1 Lors de la réception d'un appel ou d'une communication avec un poste d'entrée, appuyez sur .

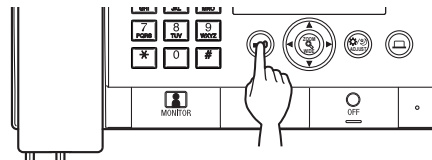

La gâche électrique est déclenchée au niveau du poste d'entrée.



\* Un message audio est émis en fonction des programmations.

#### REMARQUES :

- Pour un poste d'entrée de type monobloc :  
Le verrouillage de la gâche électrique est désactivé pour la durée pré-réglée. Si le temps de déverrouillage pré-réglé est « 0 », elle peut être ouverte en maintenant le bouton enfoncé.
- Pour un poste d'entrée de type modulaire :  
Si le cadran VR1 (à l'intérieur du couvercle) est programmé sur « M » (momentané), elle peut être ouverte en maintenant le bouton enfoncé.
- En fonction du système de gâche électrique que vous utilisez, la gâche électrique peut être déclenchée uniquement en appuyant sur le bouton d'ouverture de gâche électrique.

#### ⚠ ATTENTION :

Assurez-vous de confirmer l'identité du visiteur avec certitude avant d'ouvrir la porte si le poste d'entrée n'est pas équipé de caméra.

5-3

## Utilisation d'un dispositif optionnel

Vous pouvez commander un dispositif optionnel tel qu'une lumière à ce poste.

1 Appuyez sur .

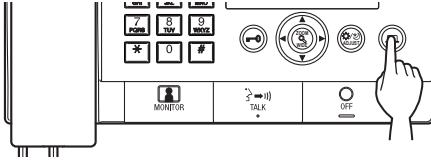

Le dispositif optionnel s'allume.

**REMARQUES :**

- Un signal est envoyé vers le dispositif installé dans le site. Veuillez vous reporter aux spécifications du dispositif.
- Si aucun dispositif optionnel n'est installé, rien ne se passe lorsque vous appuyez sur le bouton.



## 5-4 Visionnage et ajustement de la vidéo à un poste d'entrée

Vous pouvez visionner une vidéo au poste souhaité quand vous recevez un appel d'un poste d'entrée ou lors d'une communication avec ce dernier avec une caméra, ou en le surveillant. La vidéo peut être ajustée comme vous le souhaitez à l'aide des fonctions suivantes.

\* Ces fonctions ne sont pas disponibles pour un poste de porte.

### Commutation Zoom/Large

Le mode d'affichage peut être commuté entre zoom et large à chaque

pression de .

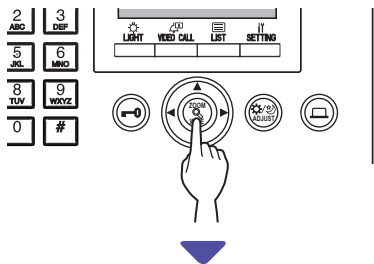

Large



Zoom



- REMARQUES :**
- La position préréglée du zoom d'image dépend de la programmation.
  - Lorsque le mode d'affichage passe de large à zoom, le zoom d'image s'affiche sur la position préréglée.
  - En fonction des propriétés de la caméra, l'image en plan large peut apparaître plus distordue que le zoom d'image, mais il ne s'agit pas d'un dysfonctionnement.
  - La plage d'image du mode zoom et du mode large diffère. Le bord de l'image en plan large n'apparaît pas avec le mode zoom.

### Panoramique et inclinaison

Quand un zoom d'image est affiché, il suffit d'appuyer sur ,

, ,  pour déplacer l'image comme indiqué ci-

dessous.

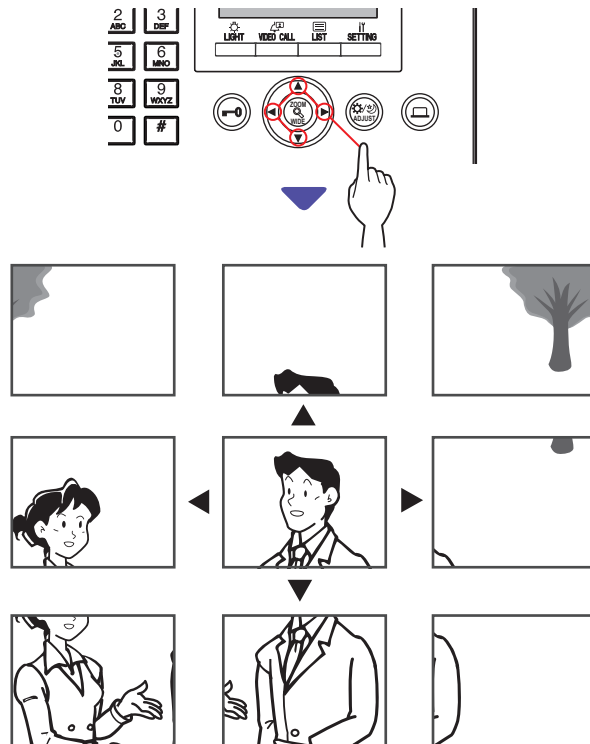

- REMARQUES :**
- La nuit, l'image peut être floue et moins visible si l'on déplace une image de la droite vers la gauche ou de haut en bas car le sujet est mal éclairé. Il en va de même pour un sujet en mouvement.
  - La fonction panoramique et inclinaison n'est pas disponible pour une platine de rue (JO-DV).

## Réglage de l'écran d'affichage

Si la vidéo à l'écran est difficile à regarder, vous pouvez régler l'affichage écran.

**1 Appuyez sur  lorsque la vidéo est difficile à regarder.**

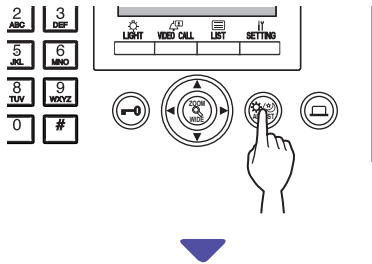

Le contre-jour ou la sensibilité nocturne est automatiquement réglé.

- \* La distinction entre jour et nuit s'effectue automatiquement par ce poste.
- \* Le résultat de l'ajustement peut varier selon la programmation.

<Jour>

<Nuit>



[Avant l'ajustement]



[Avant l'ajustement]



[Après l'ajustement]



[Après l'ajustement]

**Pour rétablir l'affichage écran d'avant l'ajustement**

**Appuyez sur  à nouveau.**

L'icône disparaît et l'affichage écran d'avant l'ajustement est rétabli.

**REMARQUES :**

- Le fait d'appuyer sur  la nuit peut rendre les visages des visiteurs plus facile à voir, mais peut aussi rendre les sujets en mouvement plus difficiles à voir.
- La fonction de réglage d'affichage écran n'est pas disponible pour une platine de rue (JO-DV).

# 6 SURVEILLANCE

Vous pouvez surveiller un poste d'entrée ou une platine de rue.

\* Lors de la surveillance d'un poste d'entrée ou d'un poste de porte avec une caméra, vous pouvez regarder la vidéo et écouter au poste.

\* La fonction de surveillance n'est pas disponible pour un poste d'entrée ou une platine de rue sans caméra.

## Surveillance depuis un bâtiment résidents



\* Pour surveiller un poste de porte, reprenez depuis l'étape 5.

### 1 En mode veille, appuyez sur (☰).

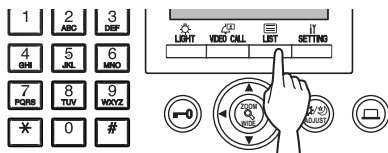

La liste de recherche d'éléments s'affiche.

### 2 Sélectionnez « ENTRÉE » en appuyant sur ou .

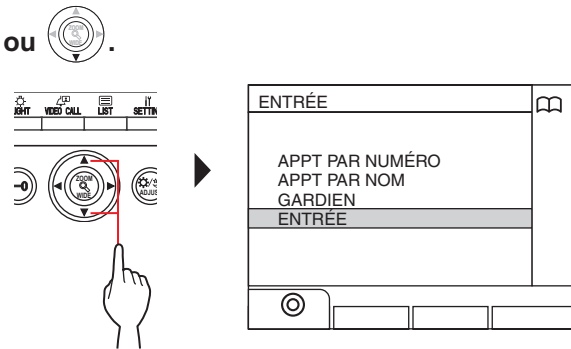

### 3 Appuyez sur (☉) ou .

La liste des postes d'entrée s'affiche.

### 4 Sélectionnez le poste d'entrée souhaité en appuyant sur ou .

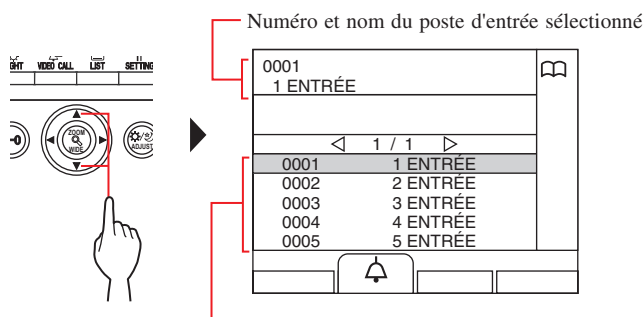

Les numéros et les noms des postes d'entrée s'affichent par ordre alphabétique ou numérique.  
\* L'ordre diffère en fonction de la programmation.

\* Appuyez sur ou pour passer à la page suivante de la liste.

\* La liste s'affiche dans l'ordre, soit par le numéro de poste soit par nom.

### 5 Appuyez sur .

Un son est émis depuis le poste, et la vidéo s'affiche sur l'écran.

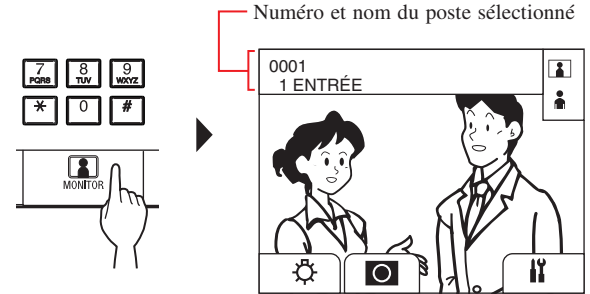

\* Pendant la surveillance, vous pouvez commuter entre zoom/large, panoramique et inclinaison, et régler l'affichage à l'écran. (→ 5-4)

### 6 [Pour communiquer avec le poste]

Appuyez sur ou décrochez le combiné.

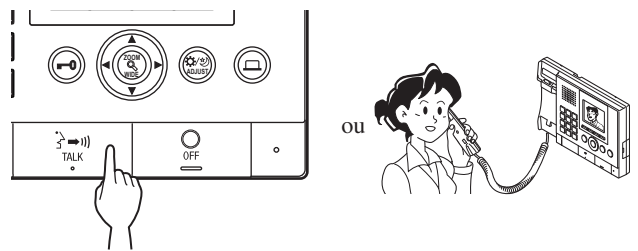

La communication avec le poste démarre et « » s'affiche.

\* Avant d'arriver à cette étape, les postes sous surveillance ne peuvent rien entendre en provenance du poste gardien.

### 7 Pour mettre fin à la surveillance ou à la

communication, appuyez sur ou raccrochez le combiné.

#### REMARQUES :

- La surveillance s'arrête automatiquement après environ 30 secondes.
- Seuls les postes d'entrée pouvant être sélectionnés par le poste gardien peuvent être surveillés.
- Lorsqu'aucun poste de porte n'est installé, le fait d'appuyer sur

n'a aucun effet sur l'affichage.

## Surveillance depuis un bâtiment principal



\* Pour surveiller un poste de porte, reprenez depuis l'étape 7.

### 1 En mode veille, appuyez sur (☰).

La liste de recherche d'éléments s'affiche.

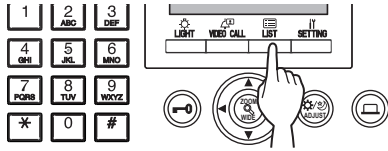

### 2 Sélectionnez « ENTRÉE » en appuyant sur ou .

ou .

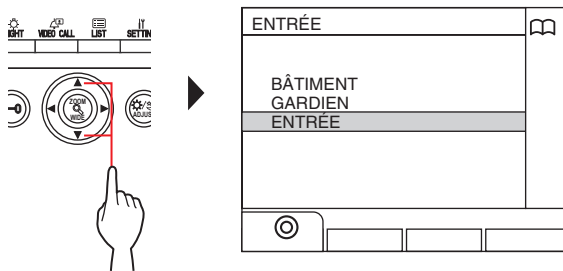

### 3 Appuyez sur (☉) ou .

La liste des bâtiments s'affiche.

### 4 Sélectionnez le bâtiment cible.

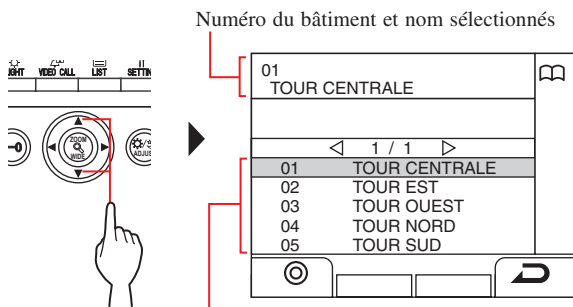

Numéro du bâtiment et nom sélectionnés

Les numéros et les noms des bâtiments s'affichent par ordre alphabétique ou numérique.

\* L'ordre diffère en fonction de la programmation.

\* Appuyez sur ou pour passer à la page suivante de la liste.

\* La liste s'affiche par ordre de numéros ou de noms de bâtiments.

### 5 Appuyez sur (☉) ou .

La liste des postes d'entrée s'affiche.

### 6 Sélectionnez le poste d'entrée souhaité.

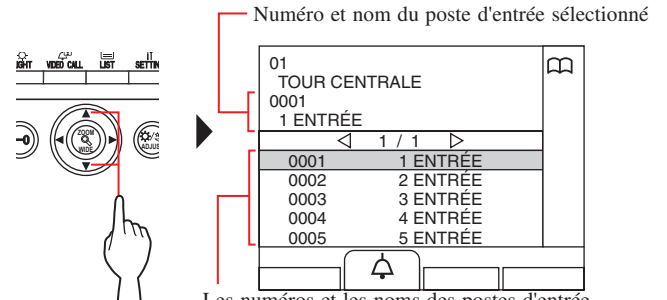

Les numéros et les noms des postes d'entrée s'affichent par ordre alphabétique ou numérique.  
\* L'ordre diffère en fonction de la programmation.

\* Appuyez sur ou pour passer à la page suivante de la liste.

\* La liste s'affiche dans l'ordre, soit par le numéro de poste soit par nom.

### 7 Appuyez sur .

Un son est émis depuis le poste, et la vidéo s'affiche sur l'écran.

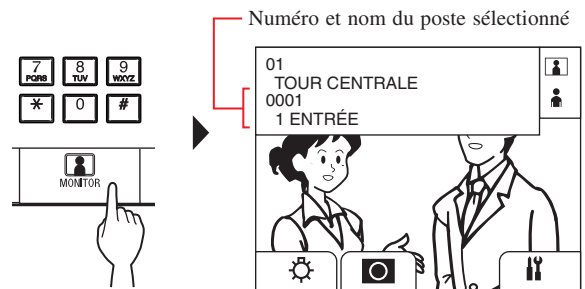

\* Pendant la surveillance, vous pouvez commuter entre zoom/large, panoramique et inclinaison, et régler l'affichage à l'écran. (→ 5-4)

### 8 [Pour communiquer avec le poste]

Appuyez sur ou décrochez le combiné.

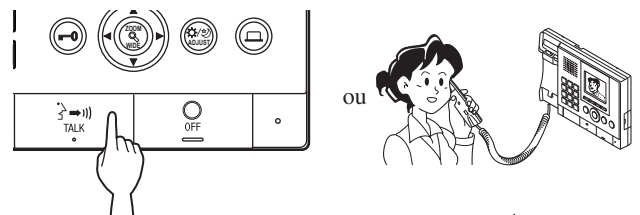

La communication avec le poste d'entrée démarre et « » s'affiche.

\* Avant d'arriver à cette étape, les postes sous surveillance ne peuvent rien entendre en provenance du poste gardien.

### 9 Pour mettre fin à la surveillance ou à la communication,

appuyez sur ou raccrochez le combiné.

#### REMARQUES :

- La surveillance s'arrête automatiquement après environ 30 secondes.
- Seuls les postes d'entrée pouvant être sélectionnés par le poste gardien peuvent être surveillés.
- Lorsqu'aucun poste de porte n'est installé, le fait d'appuyer sur

n'a aucun effet sur l'affichage.

# 7 AUTRES OPÉRATIONS



## 7-1 Consulter les appels manqués et rappeler

Si ce poste ne répond pas à un appel en provenance d'un poste intérieur, le message « APPELS MANQUÉ » clignote de façon continue sur l'affichage en mode veille, et le voyant DEL sur l'appareil clignote. Consultez vos appels manqués et rappelez si nécessaire.

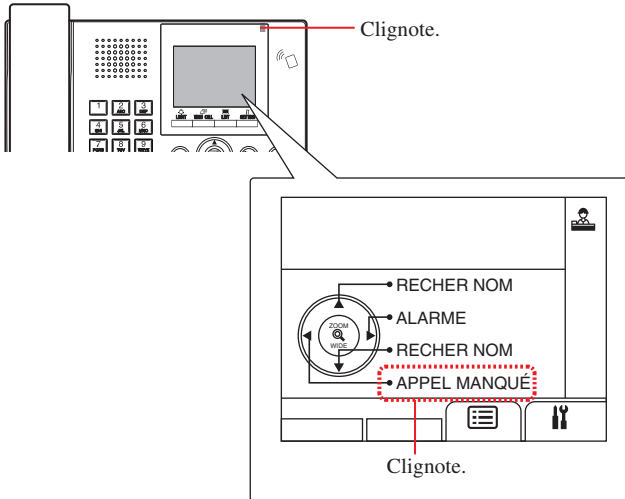

### 1 Pour consulter les appels manqués, appuyez sur



**en mode veille.**

L'historique des appels manqués s'affiche.

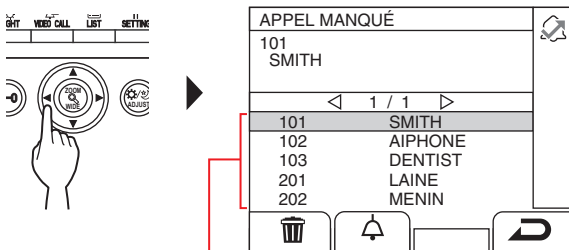

Lorsqu'il y a plus de deux appels manqués, ils sont listés par ordre chronologique décroissant.

\* Sur un poste gardien dans une section principale, le numéro du bâtiment, les noms des bâtiments et les numéros des appartements s'affichent.

### 2 Pour rappeler quelqu'un, sélectionnez

l'appartement souhaité en appuyant sur ou .

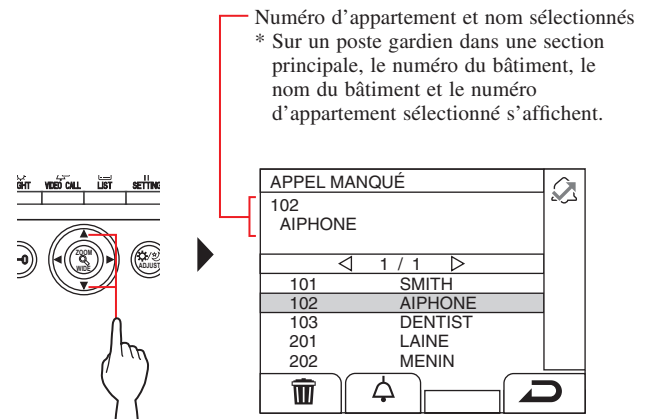

Numéro d'appartement et nom sélectionnés  
\* Sur un poste gardien dans une section principale, le numéro du bâtiment, le nom du bâtiment et le numéro d'appartement sélectionné s'affichent.

\* Appuyez sur ou pour passer à la page suivante de la liste.

\* En fonction des programmations, il est possible que seul le numéro d'appartement s'affiche.

### 3 Appuyez sur ( ), ou décrochez le combiné.

Lorsque l'appel est pris

La communication débute, et « » s'affiche.

### 4 Pour mettre fin à la communication,

appuyez sur ou raccrochez le combiné.

#### REMARQUES :

- Le poste gardien peut contenir jusqu'à 20 appels manqués.
- Il n'existe pas d'historique des appels répondus.
- Lors de la lecture de l'historique des appels manqués, ce poste ne peut pas entrer en mode programme.

## 7-2 Recevoir un appel de secours

Lorsqu'un bouton d'appel de secours est verrouillé (ou quand un câble est débranché), une alarme retentit et un écran « ALARME » s'affiche sur ce poste. Vérifiez de quel appartement provient l'appel de secours et prenez les mesures nécessaires.

Le numéro et le nom de l'appartement qui a émis l'appel d'urgence  
 \* Sur un poste gardien dans une section principale, le numéro du bâtiment, le nom du bâtiment et le numéro d'appartement s'affichent.

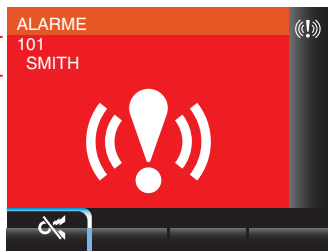

### 1 Pour arrêter l'alarme, appuyez sur ().

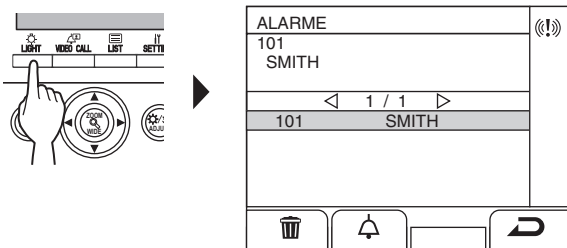

L'alarme s'arrête et l'historique des appels de secours s'affiche.

- \* Sur un poste gardien dans une section principale, le numéro du bâtiment, le nom du bâtiment et le numéro d'appartement de l'appartement sélectionné s'affichent.
- \* En cas de liaison entre plusieurs postes gardiens, l'arrêt de l'alarme à n'importe quel poste gardien entraîne l'arrêt de l'alarme de tous les postes gardiens.

### 2 Pour communiquer avec l'appartement, appuyez

sur () ou décrochez le combiné.

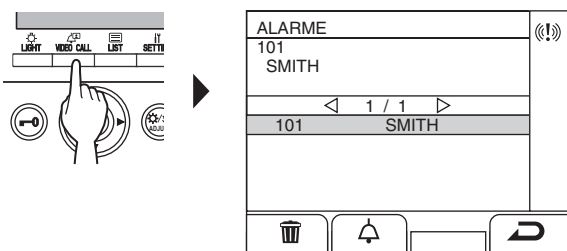

- \* Quand il y a plus de deux appels de secours, choisissez-en un en appuyant sur ou , puis appuyez sur () ou décrochez le combiné.
- \* Appuyez sur ou pour passer à la page suivante de la liste.
- \* La liste s'affiche dans l'ordre chronologique.

#### Lorsque l'appel est pris

La communication débute, et « » s'affiche.

### 3 Pour mettre fin à la communication, appuyez sur

ou raccrochez le combiné.

#### Effacer un appel de secours dans la liste.

Sélectionnez l'appel souhaité en appuyant sur ou , puis appuyez sur ().

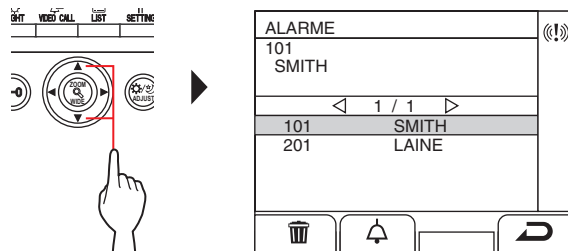

REMARQUE : Quand un historique des appels manqués est en cours de lecture, ce poste ne peut pas passer en mode programme.

◆ Pour afficher un historique d'appels d'urgence

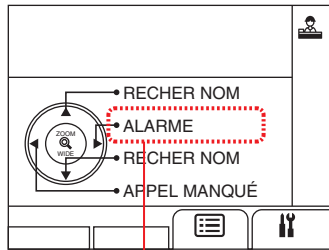







Clignote lorsqu'il y a un ou plusieurs appels de secours non consultés.

1 Appuyez sur  en mode veille.

Un historique d'appels de secours s'affiche.

**Pour appeler un appartement qui a émis l'appel d'urgence**

Sélectionnez l'historique souhaité en appuyant sur  ou , et puis appuyez sur  (  ),  ou décrochez le combiné.

REMARQUE : L'appel de secours continue à clignoter jusqu'à ce que l'historique soit supprimé de la liste. Pour cela, sélectionnez-le dans la liste puis appuyez sur  (  ).

⚠ Le poste intérieur continue d'émettre l'alarme jusqu'à ce que le bouton d'appel de secours soit rétabli dans l'appartement. Dans de tels cas, il est impossible d'effacer l'historique des appels de secours avec le poste gardien. À moins que l'alarme ne soit rétablie dans l'appartement, aucun appel vers l'appartement ne peut être effectué depuis le poste gardien. Veuillez vous assurer que l'alarme est rétablie dans l'appartement.

REMARQUES :

- Si un appel de secours est déjà en cours sur ce poste et que ce poste est en communication, il est impossible pour un autre poste gardien de l'interrompre. (Une tonalité de service sera émise depuis le combiné ou le haut-parleur du poste gardien.)
- L'appel de secours est prioritaire même lorsque le système est occupé. (Les alarmes peuvent être activées simultanément par 5 unités maximum. Ceci exclut GT-2C-L et GT-2C.)
- Les appels d'urgence peuvent être effectués pendant que le système est en cours d'utilisation.
- Avec le GT-2C-L et le GT-2C, il est possible de faire un transfert vers un poste gardien même en cas d'alarme de sécurité, en fonction des programmations.
- Même si le volume de sonnerie d'appel est programmé sur sourdine sur le poste gardien, une alarme se déclenche au volume maximum.

# 8 PROGRAMMATION



## 8-1 Réglage de la luminosité et des volumes

### Réglage de la luminosité de l'affichage

1 En mode veille, appuyez sur .

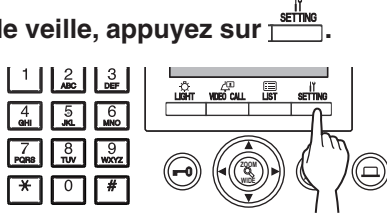

L'écran de PROGRAM. s'affiche.

2 Sélectionnez « LUMINOSITE » en appuyant sur

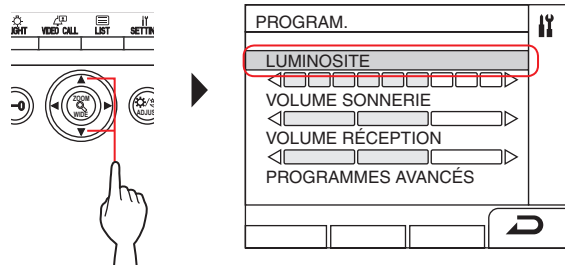

3 Ajustez la luminosité en appuyant sur ou .

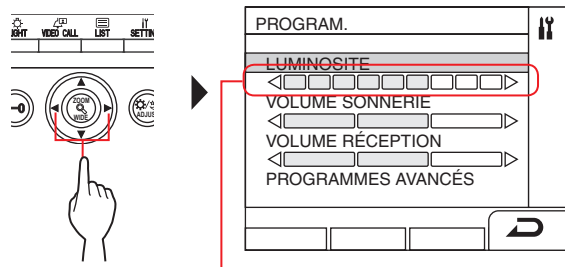

Il existe 10 niveaux de réglage.

Pour revenir à l'écran précédent

Appuyez sur ( ).

◆ Pour ajuster la luminosité de l'affichage lors d'un appel ou en communication

1 Lors d'un appel ou en communication, appuyez sur .

2 Appuyez sur ( ).

3 Ajustez la luminosité en appuyant sur ou .

### Réglage du volume de sonnerie d'appel

Vous pouvez régler le volume de sonnerie d'appel à ce poste.

1 En mode veille, appuyez sur .

L'écran de PROGRAM. s'affiche.

2 Sélectionnez « VOLUME SONNERIE » en appuyant sur ou .

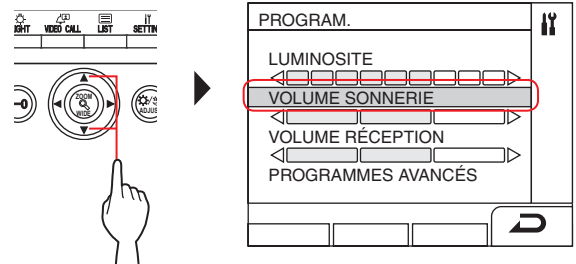

3 Réglez le volume en appuyant sur ou .

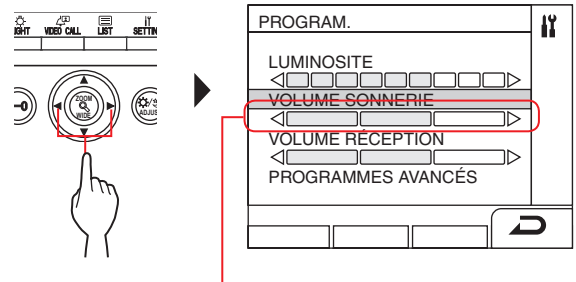

Il existe 4 niveaux de réglage.

(« Mute » (sourdine) est disponible.)

\* S'il est réglé sur « mute » (sourdine), le voyant DEL d'état clignote à intervalles longs.

(→ **1-2**)

Pour revenir à l'écran précédent

Appuyez sur ( ).

◆ Pour régler le volume de sonnerie d'appel lors d'un appel ou en communication

1 Lors d'un appel ou en communication, appuyez sur .

2 Appuyez sur ( ).

3 Réglez le volume en appuyant sur ou .



## Réglage du volume de réception

Vous pouvez régler le volume du haut-parleur de ce poste.

**1** En mode veille, appuyez sur .

L'écran de PROGRAM. s'affiche.

**2** Sélectionnez « VOLUME RÉCEPTION » en

appuyant sur  ou .

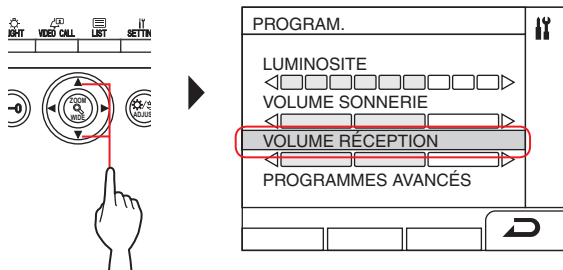

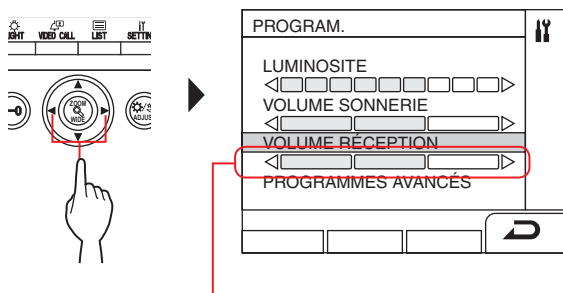

**3** Réglez le volume en appuyant sur  ou .



Il existe 3 niveaux de réglage.

**Pour revenir à l'écran précédent**

Appuyez sur  (.

◆ **Pour régler le volume de réception lors d'un appel ou en communication**

**1** Lors d'un appel ou en communication,

appuyez sur .

**2** Appuyez sur  («»).

**3** Réglez le volume en appuyant sur  ou .

## 8-2 Passage en mode réception

\* Cette section décrit le mode réception et son mode de configuration. Reportez-vous aux étapes 2 à 3 de la section « 5-1 Transférer un appel » pour connaître la marche à suivre.

### ◆ Qu'est-ce que le mode réception ?

En mode réception, tous les appels provenant des postes d'entrée vers les postes intérieurs sont d'abord transférés aux postes gardiens. Vous pouvez transférer les appels vers les postes intérieurs après avoir confirmé qu'ils ne s'agit pas d'appels non désirés pour les résidents concernés.

#### [Mode normal]

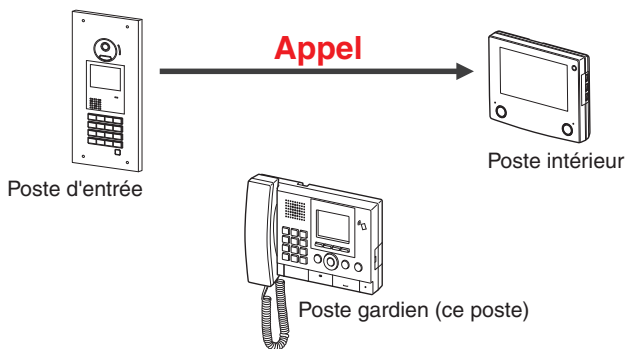

#### [Mode Réception]

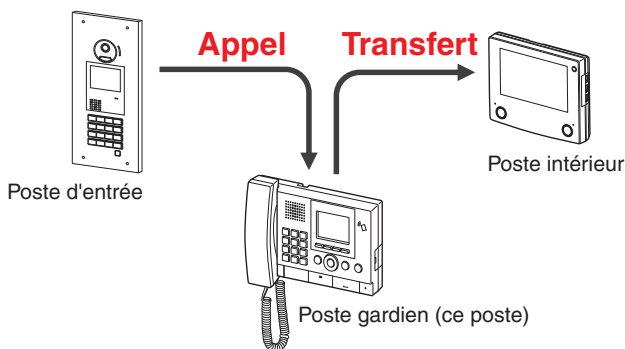

#### REMARQUES :

- Dans un bâtiment principal :  
Les appels provenant d'un poste d'entrée sont transférés vers tous les postes gardiens du bâtiment. La tonalité d'appel résonne sur tous les postes gardiens en même temps.
- Dans un bâtiment résidents :  
Les appels provenant d'un poste d'entrée sont transférés vers tous les postes gardiens du bâtiment résidents qui sont interconnectés au poste intérieur. La tonalité d'appel résonne sur tous les postes gardiens en même temps.
- Un appel passé à un poste intérieur qui n'est pas rattaché à un poste gardien sera directement transféré sur le poste intérieur.

### ◆ Passer ce poste entre le mode normal et le mode réception

**1** En mode veille, appuyez sur .

L'écran de PROGRAM. s'affiche.

**2** Sélectionnez « PROGRAMMES AVANCÉS »

en appuyant sur ou .

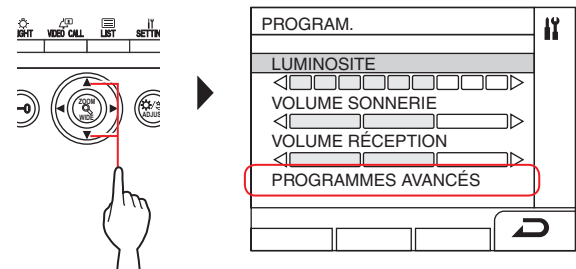

**3** Sélectionnez « MODE RECEPTION »

en appuyant sur ou .

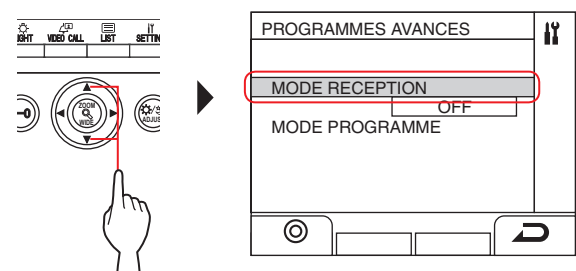

**4** Appuyez sur (⊙) ou .

**5** Passez le mode réception sur « ON » ou « OFF »

en appuyant sur ou .

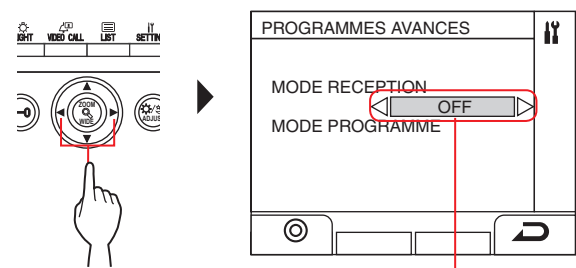

ON : Le mode réception est activé.  
OFF : Le mode normal est activé.

**6** Appuyez sur (⊙) ou .

\* Lorsque ce poste est en mode réception, le voyant DEL d'état clignote lentement. (→ 1-2)

**Pour revenir à l'écran précédent**

Appuyez sur (⏪).

## 8-3 Passer en mode programme

\* Cette opération est réservée aux administrateurs et aux directeurs

La saisie d'un code d'accès est obligatoire pour faire passer ce poste en mode programme. Demandez le code d'accès à l'installateur du système.

\* Il est possible d'utiliser une carte IC conforme NFC enregistrée à la place d'un code d'accès.

**1** En mode veille, appuyez sur  (ou passez une carte IC conforme NFC enregistrée sur le lecteur NFC).

L'écran de PROGRAM. s'affiche.

**2** Sélectionnez « PROGRAMMES AVANCÉS »

en appuyant sur  ou .

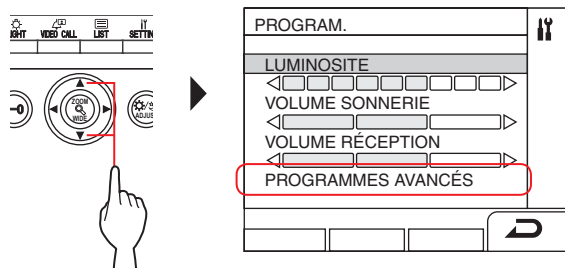

**3** Sélectionnez « MODE PROGRAMME »

en appuyant sur  ou .

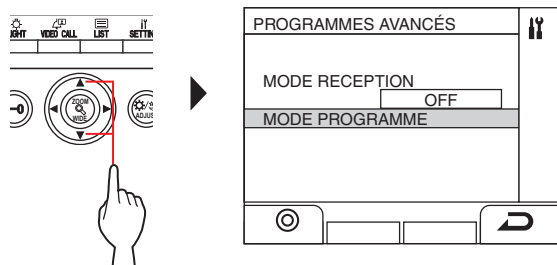

**4** Appuyez sur  (○) ou .

L'écran de saisie du mot de passe s'affiche.

**5** Tapez le mot de passe.

\* Reportez-vous au **MANUEL DE PROGRAMMATION DU SYSTÈME GT/Système standard & étendu** pour plus de détails à propos des programmations.

REMARQUE : Une carte NFC peut être utilisée soit avec le droit « Administrateur » soit le droit « Gestionnaire ». (→ **MANUEL DE PROGRAMMATION DU SYSTÈME GT/Système standard & étendu**)

## 9 MISE À JOUR DES INFORMATIONS DES RÉSIDENTS

Se reporter au **MANUEL DE PROGRAMMATION DU SYSTÈME GT**.

- Pour le système standard (Std ou Exp) (→ **MANUEL DE PROGRAMMATION DU SYSTÈME GT/Système standard & étendu**)
- Pour le système Multi section (→ **MANUEL DE PROGRAMMATION DU SYSTÈME GT/Système Multi section**)

### **Utilisation d'un appareil Android**

(→ **MANUEL DE PROGRAMMATION DU SYSTÈME GT/ Outil de configuration GT pour Android**)

Android est une marque commerciale de Google Inc. aux États-Unis et/ou dans d'autres pays.

## 1 PRÉCAUTIONS TECHNIQUES

### [Pour le poste gardien uniquement]

- Il se peut que l'image vidéo se déforme lorsque la gâche électrique est déclenchée. Ceci n'est pas un dysfonctionnement du poste.
- Si un réglage du zoom/plan large, panoramique/inclinaison, ouverture de gâche électrique ou de luminosité est effectué pendant la communication avec le poste d'entrée, du bruit sera généré au poste d'entrée. Ceci n'est pas un dysfonctionnement.

### [Généralités]

- En cas de dysfonctionnement du système, contactez un technicien qualifié pour l'entretien.

### • Nettoyage :

Nettoyez les unités à l'aide d'un chiffon doux imprégné d'un détergent ménager neutre. N'utilisez pas de détergent ou de chiffon abrasif.

**ATTENTION** : N'utilisez pas de produits chimiques tels que du diluant ou du benzène. De plus, n'utilisez pas de brosse à récurer, du papier de verre, etc. Sinon la surface de l'appareil risque d'être endommagée ou décolorée.

## 2 SPÉCIFICATIONS

### ◆ Poste d'entrée (type modulaire)

#### Module de caméra (GT-VB)

Source d'alimentation	Fournie par GT-VBC
Température ambiante	- 10 °C - +60 °C (+14 °F - +140 °F)
Matériau	Résine PC + ABS autoextinguible
Dimensions	108 (L) x 93 (H) x 55 (P) mm
Poids	Environ 130 g

#### Façade module de caméra (GT-VP)

Matériau	En zamac moulé sous pression
Couleur	Beige métallique
Dimensions	110 (L) x 95 (H) x 8 (P) mm
Poids	Environ 150 g

#### Module audio (GT-DB/GT-DB-V/GT-DB-VN)

Source d'alimentation	Fourni à partir du GT-BC
Température ambiante	- 10 °C - +60 °C (+14 °F - +140 °F)
Matériau	Résine ABS autoextinguible
Dimensions	108 (L) x 93 (H) x 53,4 (P) mm
Poids	GT-DB, GT-DB-V : Environ 210 g GT-DB-VN : Environ 220 g

#### Façade module audio (GT-DBP)

Matériau	En zamac moulé sous pression
Couleur	Beige métallique
Dimensions	109,7 (L) x 94,9 (H) x 7,9 (P) mm
Poids	Environ 95 g

#### Module de défilement des noms (GT-NSB)

Source d'alimentation	24V CC fourni à partir de l'unité d'alimentation (PS-2420 etc.)
Température ambiante	- 10 °C - +60 °C (+14 °F - +140 °F)
Matériau	Résine ABS autoextinguible
Dimensions	104,6 (L) x 88,3 (H) x 49,1 (P) mm
Poids	Environ 140 g

#### Façade module de défilement des noms (GT-NSP-L)

Matériau	Façade : en zamac moulé sous pression Fenêtre : Polycarbonate Bouton : en zamac moulé sous pression plaqué chrome
Couleur	Beige métallique
Dimensions	110 (L) x 96 (H) x 31,2 (P) mm
Poids	Environ 200 g

#### Module d'appel (GT-SW)

Source d'alimentation	Fourni à partir de GT-DB/GT-DB-V/GT-DB-VN
Température ambiante	- 10 °C - +60 °C (+14 °F - +140 °F)
Matériau	Plastique ABS autoextinguible
Dimensions	90,5 (L) x 106 (H) x 42,5 (P) mm
Poids	Environ 90 g

#### Façade 1 bouton d'appel (GF-1P)/ Façade 2 boutons d'appel (GF-2P)/ Façade 3 boutons d'appel (GF-3P)/ Façade 4 boutons d'appel (GF-4P)

Matériau	Façade : en zamac moulé sous pression Fenêtre : Polycarbonate Bouton : en zamac moulé sous pression plaqué chrome
Couleur	Beige métallique
Dimensions	110 (L) x 95,2 (H) x 15,8 (P) mm
Poids	GF-1P : Environ 180 g GF-2P : Environ 190 g GF-3P : Environ 190 g GF-4P : Environ 200 g

#### Façade module de clavier à 10 touches (GF-10KP)

Matériau	Façade : en zamac moulé sous pression Boîtier : Acier chromé
Couleur	Beige métallique
Dimensions	110 (L) x 96,1 (H) x 38,2 (P) mm
Poids	Environ 310 g

#### Module d'adresse (GT-AD)

Source d'alimentation	Fourni à partir de GT-DB/GT-DB-V/GT-DB-VN
Température ambiante	- 10 °C - +60 °C (+14 °F - +140 °F)
Matériau	Plastique ABS autoextinguible
Dimensions	105,6 (L) x 88,3 (H) x 42,5 (P) mm
Poids	Environ 90 g

#### Façade module adresse (GF-AP)

Matériau	Façade : en zamac moulé sous pression Fenêtre : Polycarbonate
Couleur	Beige métallique
Dimensions	110 (L) x 95,2 (H) x 14,3 (P) mm
Poids	Environ 150 g

#### Façade vierge (GF-BP)

Matériau	en zamac moulé sous pression
Couleur	Beige métallique
Dimensions	110 (L) x 95,2 (H) x 14,3 (P) mm
Poids	Environ 190 g

#### Encadrement pour 4 modules (GT-4F)/Encadrement pour 3 modules (GF-3F)/Encadrement pour 2 modules (GF-2F)

Matériau	Châssis frontal : en zamac moulé sous pression Support de montage : Acier inoxydable
Couleur	Beige métallique
Dimensions	GF-2F : 135 (L) x 225 (H) x 16 (P) mm GF-3F : 135 (L) x 320 (H) x 16 (P) mm GT-4F : 135 (L) x 425 (H) x 16 (P) mm
Poids	GF-2F : Châssis frontal : Environ 400 g Support de montage : Environ 200 g GF-3F : Châssis frontal : Environ 490 g Support de montage : Environ 250 g GT-4F : Châssis frontal : Environ 660 g Support de montage : Environ 290 g

## ◆ Poste d'entrée (type monobloc)

### Poste d'entrée monobloc (GT-DMB-N/GT-DMB-LVN)

Source d'alimentation	24V CC fourni à partir de l'unité d'alimentation (PS-2420 etc.)
Température ambiante	- 10 °C - +60 °C (+14 °F - +140 °F)
Matériau	Façade : Acier inoxydable Boîtier : Résine ABS autoextinguible
Couleur	Façade : Finition brossée en acier inoxydable Boîtier : Noir
Dimensions	GT- DMB-N : 150 (L) x 320 (H) x 38,2 (D) mm GT- DMB-LVN : 150 (L) x 425 (H) x 38,2 (D) mm
Poids	GT- DMB-N : Environ 1 200 g GT- DMB-LVN : Environ 1 500 g

## ◆ Poste gardien

### Poste gardien (GT-MKB-N)

Source d'alimentation	24V CC fourni à partir de l'unité d'alimentation (PS-2420 etc.)
Communication	Communication vocale directe : commande vocale Combiné : Commande vocale/bidirectionnelle (uniquement lorsque l'autre intervenant utilise le combiné GT-MKB-N ou GT-1D)
Température ambiante	0 - 40 °C (+32 °F - +104 °F)
Moniteur	LCD TFT couleur 3,5 pouces
Montage	Utilisation sur un bureau (avec support de bureau) ou surface de montage mural
Matériau	Résine ABS autoextinguible
Couleur	Noire
Dimensions	250 (L) x 189 (H) x 59 (P) mm
Poids	Environ 820 g Utilisation avec le support de bureau : Environ 1 200 g

## ◆ Poste de porte

### Poste de porte vidéo anti-vandalisme (montage en saillie) (JO-DV)

Source d'alimentation	Fournie par le poste gardien
Communication	Communication vocale directe mains-libres
Température ambiante	- 20 °C - +60 °C (- 4 °F - +140 °F)
Matériau	Façade avant : en zamac moulé sous pression Unité principale : Autoextinguible
Couleur	Façade avant : Argent
Dimensions	98 (L) x 173 (H) x 27 (P) mm
Poids	Environ 650 g
Remarques	IP54, IK08

## 3 LICENCE DU LOGICIEL

### Remarque concernant le logiciel

L'utilisation du logiciel installé sur ce produit a reçu une autorisation directe ou indirecte de la part de tiers.

#### (1) GPL/LGPL

Ce produit comprend les composants d'un logiciel soumis aux termes de la GPL/LGPL.

Les clients peuvent obtenir, modifier et redistribuer le code source des composants logiciels conformément à la GPL/LGPL.

----- Ci-après désigné sous le terme le lien -----

#### Ouvrir le code source

Ce produit comprend des composants logiciel soumis à la GPL/LGPL, et les clients peuvent obtenir, modifier et redistribuer le code source des composants logiciels conformément à la GPL/LGPL. En outre, vous trouverez plus de détails sur la GPL/LGPL en cliquant sur les liens suivants.

<http://www.gnu.org/licenses/gpl.html>

<http://www.gnu.org/licenses/lgpl.html>

Veuillez confirmer les éléments suivants lors du téléchargement.

<< Veuillez confirmer >>

- Conformément à la licence GPL/LGPL, le code source des composants logiciels n'est pas garanti, y compris concernant les garanties de qualité « marchande » ou « d'adéquation à un usage particulier ».
- Le code source des composants logiciels est conforme au « statu quo », et est fourni selon les termes de la licence GPL/LGPL.
- Veuillez noter que nous ne pouvons pas répondre aux questions concernant le contenu du code source des composants logiciels.

### Licence BSD

Copyright (c) 2017, AIPHONE CO., LTD

Tous droits réservés.

La redistribution et l'utilisation en formes source et binaire, avec ou sans modification, sont autorisées si les conditions suivantes sont remplies :

1. Les redistributions du code source doivent conserver la notice de copyright ci-dessus, cette liste de conditions et la clause de non-responsabilité suivante.
2. Les redistributions sous forme binaire doivent reproduire la notice de copyright ci-dessus, cette liste de conditions et la clause de non-responsabilité suivante dans la documentation et/ou d'autres matériaux fournis avec la distribution.

CE LOGICIEL EST FOURNI PAR LES DÉTENTEURS DES DROITS ET LEURS COLLABORATEURS « EN L'ÉTAT » ET TOUTE GARANTIE EXPRESSE OU IMPLICITE, Y COMPRIS, MAIS SANS S'Y LIMITER, LES GARANTIES IMPLICITES DE QUALITÉ MARCHANDE ET DE CONVENANCE À TOUTE FIN PARTICULIÈRE SONT DÉCLINÉES. EN AUCUN CAS LE PROPRIÉTAIRE DES DROITS D'AUTEUR OU SES COLLABORATEURS NE PEUVENT ÊTRE TENUS POUR RESPONSABLES DE DOMMAGES DIRECTS, INDIRECTS, ACCIDENTELS, SPÉCIAUX, EXEMPLAIRES, OU CONSÉCUTIFS (Y COMPRIS, MAIS SANS S'Y LIMITER, L'APPROVISIONNEMENT DE BIENS OU SERVICES DE SUBSTITUTION ; LA PERTE D'UTILISATION, DE DONNÉES OU DE PROFITS ; OU L'INTERRUPTION DES ACTIVITES) QUELLE QU'EN SOIT LA CAUSE ET ON TOUTE THÉORIE DE RESPONSABILITÉ, SOIT PAR CONTRAT, RESPONSABILITÉ STRICTE, OU DÉLIT (Y COMPRIS LA NÉGLIGENCE OU AUTREMENT) DÉCOULANT DE QUELQUE FAÇON QUE CE SOIT DE L'UTILISATION DE CE LOGICIEL, MÊME SI AVERTI DE LA POSSIBILITÉ DE TELS DOMMAGES.

Les affichages et les conclusions contenues dans le logiciel et la documentation appartiennent à l'auteur et ne doivent pas être interprétés comme représentant des politiques officiels, exprimées ou implicites, du projet FreeBSD.



## 4 RÉGLEMENTATIONS

### INDUSTRY CANADA

CAN ICES-3 (B)/NMB-3(B)

Le présent appareil est conforme aux CNR d'Industrie Canada applicables aux appareils radio exempts de licence. L'exploitation est autorisée aux deux conditions suivantes :

- (1) l'appareil ne doit pas produire de brouillage;
- (2) l'utilisateur de l'appareil doit accepter tout brouillage radioélectrique subi, même si le brouillage est susceptible d'en compromettre le fonctionnement.

### RED

Par la présente, Aiphone Co., Ltée. déclare que l'équipement radio de type [GT-DB-VN, GT-DMB-N, GT-DMB-LVN, GT-MKB-N, GT-BCXB-N] est conforme à la directive 2014/53/UE.

Le texte intégral de la déclaration de conformité UE est disponible à l'adresse internet suivante :

<http://www.aiphone.net/>

GT-MKB-N : 13,56 MHz/20,0 dBm max.

GT-DMB-N : 13,56 MHz/20,0 dBm max.

GT-DMB-LVN : 13,56 MHz/20,0 dBm max.

GT-DB-VN : 13,56 MHz/20,0 dBm max.

GT-BCXB-N : 13,56 MHz/20,0 dBm max.

### WEEE

La zone d'application de  est l'UE.

## 5 GARANTIE

Aiphone garantit que ses produits ne sont affectés d'aucun défaut de matière ni de fabrication, en cas d'utilisation normale et de réparations conformes, pendant une période de deux ans après la livraison à l'utilisateur final, et s'engage à effectuer gratuitement les réparations nécessaires ou à remplacer l'appareil gratuitement si celui-ci présente un défaut, à la condition que ce défaut soit bien confirmé lors de l'examen de l'appareil et que l'appareil soit toujours sous garantie. Aiphone se réserve le droit exclusif de décider s'il existe ou non un défaut de matière et/ou de fabrication et si l'appareil est ou non couvert par la garantie. Cette garantie ne s'applique pas à tout produit Aiphone qui a été l'objet d'une utilisation impropre, de négligence, d'un accident, d'une surtension ou qui a été utilisé en dépit des instructions fournies ; elle ne couvre pas non plus les appareils qui ont été réparés ou modifiés en dehors de l'usine. Cette garantie ne couvre pas les piles ni les dégâts infligés par les piles utilisées dans l'appareil. Cette garantie couvre exclusivement les réparations effectuées en atelier. Toute réparation doit être effectuée à l'atelier ou à l'endroit précisé par écrit par Aiphone. Cette garantie est limitée aux spécifications standard répertoriées dans le manuel d'utilisation. Cette garantie ne couvre pas les fonctions supplémentaires d'un produit tiers ajouté par les utilisateurs ou fournisseurs. Veuillez noter que les dommages ou autres problèmes causés par l'échec de fonction ou interconnexion avec les produits Aiphone ne sont pas non plus couverts par cette garantie. Aiphone décline toute responsabilité en cas de frais encourus pour les dépannages sur site. Aiphone n'indemniser pas le client en cas de pertes, de dommages ou de désagréments causés par une panne ou un dysfonctionnement d'un de ses produits lors de l'utilisation, ou pour toute perte ou tout problème qui peut en résulter.

 **AIPHONE**®  
*Providing Peace of Mind*  
<http://www.aiphone.net/>